

- I** MANUALE DI USO E MANUTENZIONE
- GB** OPERATOR'S INSTRUCTION BOOK
- F** MANUEL D'UTILISATION ET D'ENTRETIEN
- D** BEDIENUNGSANLEITUNG
- E** MANUAL DE INSTRUCCIONES
- NL** GEBRUIKSAANWIJZING



I

INTRODUZIONE

Per un corretto impiego del potatore e per evitare incidenti, non iniziate il lavoro senza aver letto questo manuale con la massima attenzione. Troverete su questo manuale le spiegazioni di funzionamento dei vari componenti e le istruzioni per i necessari controlli e per la manutenzione.

N.B. Le descrizioni e le illustrazioni contenute nel presente manuale si intendono non rigorosamente impegnative. La Ditta si riserva il diritto di apportare eventuali modifiche senza impegnarsi ad aggiornare di volta in volta questo manuale.

GB

INTRODUCTION

To correctly use the pole pruner and prevent accidents, do not start work without having first carefully read this manual. You will find explanations concerning the operation of the various parts plus instructions for necessary checks and relative maintenance.

Note: Illustrations and specifications in this manual may vary according to Country requirements and are subject to change without notice by the manufacturer.

F

INTRODUCTION

Pour un emploi correct de la perche élagueuse et pour éviter les accidents, ne pas commencer le travail sans avoir d'abord lu attentivement le manuel. Vous trouverez les descriptions du fonctionnement des divers composants et les instructions pour les contrôles nécessaires et pour l'entretien.

N.B. Les descriptions et les illustrations contenues dans ce manuel n'engagent pas rigoureusement le constructeur. La société se réserve le droit d'apporter d'éventuelles modifications sans devoir mettre à jour à chaque fois le manuel.

D

ENLEITUNG

Um richtig mit der Hoch-Entaster umgehen zu können und Unfälle zu vermeiden, lesen Sie diese Broschüre vor Aufnahme der Arbeit gründlich durch. Im Suchverzeichnis finden Sie die Angabe, auf welchen Seiten die Hinweise zur Arbeitsweise der unterschiedlichen Teile und Erklärungen zu den anfallenden Wartungs- und Kontrollarbeiten zu finden sind.

N.B.: Die in dieser Broschüre enthaltenen Beschreibungen und Abbildungen verstehen sich unverbindlich. Der Hersteller behält sich das Recht vor, die Einzel- und Zubehörteile dieses Modells aus technischen oder absatz-bedingten Gründen zu ändern, ohne die Angaben dieser Broschüre jedesmal zu berichtigen.

E

INTRODUCCION

Para una correcta utilización de la podadora y para evitar incidentes, no empiece a trabajar sin haber leído atentamente este manual. Ud. encontrará las explicaciones de funcionamiento de los diferentes componentes y las instrucciones para el control y mantenimiento de la podadora. **P.D. Las descripciones contenidas en el presente manual no se consideran rigurosamente obligatorias. La empresa se reserva el derecho de aportar eventuales modificaciones sin obligarse a poner al día este manual.**

NL

INLEIDING

Lees eerst deze gebruiksaanwijzing grondig door alvorens met de hoogsnoeier te gaan werken. Dit teneinde de hoogsnoeier op juiste wijze te gebruiken en ongelukken te voorkomen. De inhoudsopgave laat zien waar u uitleg over de verschillende instructies omtrent de afzonderlijke delen en noodzakelijke controles en onderhoudsvorschriften kunt vinden. **PS Illustraties en specificaties in deze gebruiksaanwijzing kunnen variëren van land tot land en kunnen worden gewijzigd, zonder bericht van de fabrikant.**

MODELLO MODEL MODELE MODELLE MODELO	PRESSIONE ACUSTICA PRESSURE LEVEL PRESSION ACOUSTIQUE SCHALLDRUCK PRESION ACUSTICA GELUIDSDRUCK		POTENZA ACUSTICA POWER LEVEL PUISSANCE ACOUSTIQUE SCHALLEISTUNG POTENCIA ACÚSTICA VERMOGENSNIVEAU		LIVELLO DI VIBRAZIONE VIBRATION LEVEL NIVEAU DE VIBRATION VIBRATIONSPEL NIVEL DE VIBRACION DE TRILLINGSINTENSITEIT	
	LpA av EN ISO 11680-1		LpA av EN ISO 11680-1		EN ISO 11680-1 m / s ²	
PTX 2500	MAX.	95 dB(A) *	MAX.	108 dB(A)*	MAX.	5.9 (sx) / 5.5 (dx) *
PPX 250	MIN.		MIN.		MIN.	5.7 (sx) / 6.1 (dx) *
PT 2500 PP 250		95 dB(A) *		108 dB(A)*		5.7 (sx) / 6.1 (dx) *

* I - Valori medi ponderati: 1/2 minimo, 1/2 pieno carico.







GB - Weighted average values: 1/2 minimum rpm, 1/2 at full load.

F - Valeurs moyennes pondérées: 1/2 au ralenti, 1/2 pleine charge.

D - Mittelwerte: 1/2 Leerlauf, 1/2 voll beladen.

E - Valores medios ponderados: 1/2 mínimo, 1/2 plena carga.

NL - Gewogen gemiddelde waarden: 1/2 minimum, 1/2 volle lading.

 <p>ATTENZIONE !!!</p> <p>RISCHIO DI DANNO Uditivo</p> <p>NELLE NORMALI CONDIZIONI DI UTILIZZO, QUESTA MACCHINA PUO' COMPORTARE, PER L'OPERATORE ADDETTO, UN LIVELLO DI ESPOSIZIONE PERSONALE GIORNALIERO A RUMORE PARI O SUPERIORE A</p> <p>85 dB (A)</p>	 <p>WARNING !!!</p> <p>RISK OF DAMAGING HEARING</p> <p>IN NORMAL CONDITIONS OF USE, THIS MACHINE MAY INVOLVE A DAILY LEVEL OF PERSONAL EXPOSURE TO NOISE FOR THE OPERATOR EQUAL TO OR GREATER THAN</p> <p>85 dB (A)</p>	 <p>ATTENTION !!!</p> <p>DANGER D'ATTEINTE A L'OUÏE</p> <p>L'OPERATEUR UTILISANT NORMALEMENT CETTE MACHINE PEUTS S'EXPOSER QUOTIDIENNEMENT A UN BRUIT EGAL OU DEPASSANT</p> <p>85 dB (A)</p>
 <p>ACHTUNG !!!</p> <p>HÖRSCHADEN - RISIKO</p> <p>UNTER NORMALEN ANWENDUNGSBEDINGUNGEN KANN DIESES GERÄT DIE BEDIENUNGSPERSON EINEM TÄGLICHEN GERÄUSCHPEGEL VON</p> <p>85 dB (A)</p> <p>ODER MEHR AUSSETZEN</p>	 <p>ATENCIÓN !!!</p> <p>RIESGO DE DAÑO AUDITIVO</p> <p>EN NORMALES CONDICIONES DE UTILIZACIÓN, ESTA MAQUINA PUEDE TOLERAR PARA EL OPERADOR ENCARGADO, UN NIVEL DE EXPOSICIÓN DIARIO A RUIDO EQUIVALENTE O SUPERIOR A</p> <p>85 dB (A)</p>	 <p>LET OP !!!</p> <p>HOORSCHADEGEFLUIT</p> <p>IN ZIJN NORMAAL GEBRUIKSTOESTAND KAN DEZE MACHINE VOOR DE BESTEMDE OPERATOR EEN DAGELIJKS PERSOONLIJK LAWAAIBLOOTSTELLING MET ZICH MEEBRENGEN, DIE</p> <p>85 dB (A)</p> <p>OF MEER BEDRAAGT</p>

I DATI TECNICI
GB TECHNICAL DATA

F DONNEES TECHNIQUES
D TECHNISCHE ANGABEN

E DATOS TECNICOS
NL TECHNISCHE GEGEVENS

Cilindrata - Displacement - Cylindrée - Hubraum - Cilindrada - Cylindrerinhoud	cm ³	25.4 (PTX 2500 - PPX 250)	25.4 (PT 2500 - PP 250)
Motore - Engine - Moteur - Motor		2 tempi - temps - stroke - takt - tiempos EMAK	
Potenza - Power - Puissance - Leistung - Potencia - Vermogen	kW	0.9	
Nr. giri/min minimo - Min. rpm - Nr. de tours/min au ralenti Minimale Drehzahl/Min - N. giros/min mínimo - Minimum toerental/min.	min ⁻¹	2800	
Velocità del motore alla massima velocità dell'albero di uscita - Motor speed at maximum output shaft speed - Régime du moteur à la vitesse maximale de l'arbre de sortie - Geschwindigkeit des Motors bei Höchstgeschwindigkeit der Abtriebswelle - Velocidad del motor a la velocidad máxima del eje de salida - Toerental van de motor bij het maximale toerental van de uitgangas	min ⁻¹	10500	
Capacità serbatoio - Fuel tank capacity - Capacité du réservoir - Kraftstofftank Inhalt - Capacidad depósito - Tankcapacitetit	cm ³	600 (0.6 l)	
Accensione elettronica - Electronic ignition - Allumage électronique - Elektronische Zündung - Encendido electrónico - Electronische ontsteking		Si - Yes - Oui - Ja - Sim	
Carburatore a membrana - Diaphragm carburetor - Carburateur à membrane - Membranvergaser - Carburador a membrana - Membraan carburator		Si - Yes - Oui - Ja - Sim	
Primer carburatore - Primer carburetor - Primer carburateur - Primer vergaser - Primer carburador - Primer carburateur		Si - Yes - Oui - Ja - Sim	
Frizione centrifuga - Centrifugal clutch - Embrayage centrifuge - Fliehkraftkupplung - Embrague centrifugo - Centrifugale koppeling		Si - Yes - Oui - Ja - Sim	
Antivibranti - Antivibration system - Système antivibration - Schwingungsdämpfung - Sistema antivibratorio		Si - Yes - Oui - Ja - Sim	
Lunghezza di taglio - Cutting length - Longueur de coupe - Schnittlänge - Longitud de corte - Zaaglenge	cm	21	
Peso senza barra e catena - Weight without bar and chain - Poids sans guide et chaîne - Gewicht ohne Schwert - Peso sin barra y sin cadena - Gewicht zonder zaagblad en ketting	kg	7.4	5.9

Per i dati tecnici dell'attrezzo di taglio, consultare il manuale dell'accessorio **EP120 (EP120 EF)** - For technical data of cutting implement, consult **EP120 (EP120 EF)** accessory instruction manual - Pour les caractéristiques techniques de l'outil de coupe, consulter le manuel de l'accessoire **EP120 (EP120 EF)** - Für die technischen Daten des Schneidwerkzeugs schlagen Sie bitte im Handbuch des Zubehörs **EP120 (EP120 EF)** - Para dos datos técnicos del equipo de corte **EP120 (EP120 EF)**, consulte el manual respectivo. - Raadpleeg voor de technische gegevens van het snijgereedschap de handleiding van het accessoire **EP120 (EP EF)**.

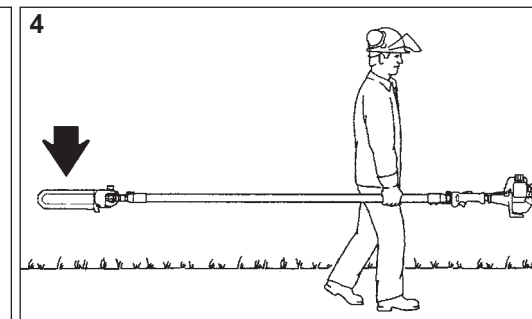
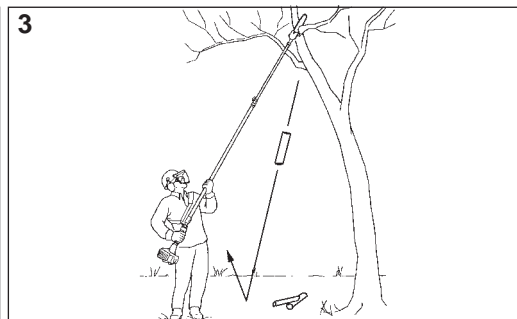
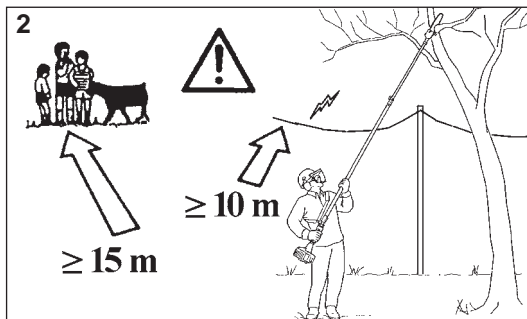

Italiano

English

NORME DI SICUREZZA

SAFETY PRECAUTIONS

⚠ ATTENZIONE - Il potatore, se ben usato, è uno strumento di lavoro rapido, comodo ed efficace. Perché il vostro lavoro sia sempre piacevole e sicuro, rispettare scrupolosamente le norme di sicurezza qui riportate.

⚠ ATTENZIONE! - Leggi nazionali possono limitare l'uso del potatore.

- 1 - Non usare il potatore in condizioni di affaticamento fisico o sotto l'effetto di alcool, droghe o farmaci (Fig.1).
- 2 - Indossare abiti adatti e articoli di sicurezza quali stivali antidrucciolo, pantaloni robusti, guanti, occhiali protettivi, cuffia e casco antinfortunistico (v. pag. 8-9). Usare vestiario aderente ma comodo.
- 3 - Non permettere ai ragazzi di usare un potatore.
- 4 - Non permettere ad altre persone di restare nel raggio di 15 metri durante l'uso del potatore (Fig. 2).
- 5 - Prima di usare il potatore verificare il tensionamento della catena.
- 6 - Il potatore deve essere equipaggiato con gli attrezzi da taglio consigliati dal costruttore (vedi manuale EP120 - EP120 EF).
- 7 - Tagliare i rami a piccoli pezzi. Attenzione ai pezzi in caduta e a quelli che possono rimbalzare in modo anomalo sul terreno (Fig. 3).
- 8 - Prima di avviare il motore controllare che la leva acceleratore funzioni liberamente.
- 9 - Prima di avviare il motore accertarsi che la catena sia libera di girare e non sia a contatto con corpi estranei.
- 10 - E' obbligatorio utilizzare il cinghiaggio in dotazione.
- 11 - Con motore al minimo la catena non deve girare. In caso contrario regolare la vite del minimo.
- 12 - Trasportare il potatore a motore fermo e con il copribarra montato (Fig. 4).

- 13 - Lavorare assicurandosi di essere in posizione stabile e sicura (Fig. 5). Assumere corrette posizioni di lavoro. Non restare per lunghi periodi nella stessa posizione; cambiare spesso posizione di lavoro.
- 14 - Avviare il potatore solo in luoghi ben ventilati.
- 15 - Con motore in moto non fare alcuna manutenzione e non toccare la catena.
- 16 - Riempire il serbatoio lontano da fonti di calore e a motore fermo (Fig. 6). Non fumare durante il rifornimento (Fig. 6).
- 17 - Non togliere il tappo del serbatoio con motore in moto.
- 18 - Fare attenzione a non rovesciare miscela per terra o sul motore.
- 19 - Se durante il rifornimento il carburante fuoriesce, spostare il potatore prima di fare l'avviamento (Fig.7).
- 20 - Non usare carburante (miscela) per operazioni di pulizia.
- 21 - Non controllare la scintilla della candela vicino al foro del cilindro.
- 22 - Non lavorare con una marmitta danneggiata.
- 23 - Mantenere sempre pulite e asciutte le impugnature da olio o carburante (Fig. 8).
- 24 - Conservare il potatore in luogo asciutto, lontano da fonti di calore e sollevato dal suolo.
- 25 - Non avviare il motore senza il braccio montato.
- 26 - Non tagliare troppo vicini al terreno per evitare sassi ed altri oggetti.
- 27 - Una manutenzione non corretta e la rimozione dei dispositivi di sicurezza può causare gravi incidenti.
- 28 - Non effettuare operazioni o riparazioni che non siano di normale manutenzione. Rivolgersi ad officine autorizzate.

⚠ ATTENZIONE! - Consultare le norme di sicurezza dell'attrezzo di taglio sul manuale dell'accessorio EP120 (EP120 EF).

⚠ WARNING: The pole pruner, if properly used, is a quick, comfortable and efficient tool. So that your work is always pleasant and safe, please respect the following safety precautions scrupulously.

⚠ WARNING! - National laws could limit use of the pole pruner.

- 1 - Never use the pole pruner when you are tired or fatigued or if you have taken alcohol, drugs or medication (Fig. 1).
- 2 - Wear appropriate clothing and safety articles such as: boots having skid-proof sole, heavy-duty trousers, gloves, protective eyewear, ear protection and protective helmet (look pag. 8-9). Use clothing which is close-fitting but comfortable.
- 3 - Do not allow children to use the pole pruner.
- 4 - Do not allow other people to remain within 15 metres during pole pruner use (Fig. 2).
- 5 - Verify chain tensioning before using the pole pruner.
- 6 - The pole pruner must be equipped with the cutting accessories recommended by the manufacturer (look EP120 - EP120 EF manual).
- 7 - Cut small sized branches. Pay attention to falling pieces and those that can bounce anomalously on the ground (Fig. 3).
- 8 - Before starting the engine, make sure that the throttle lever works freely.
- 9 - Before starting the engine, make sure that the chain is free to move and is not in contact with any foreign objects.
- 10 - The use of equipped harness is compulsory.
- 11 - With the engine idling, the chain should not turn. If it does, regulate the idle adjustment screw.
- 12 - Carry the pole pruner with the engine off and with

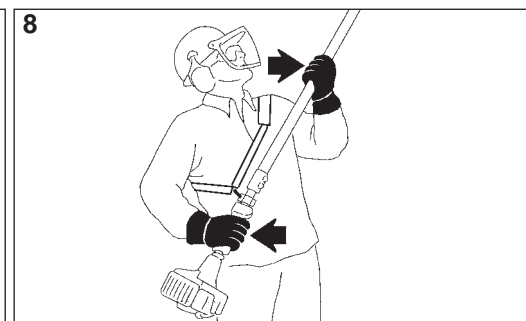
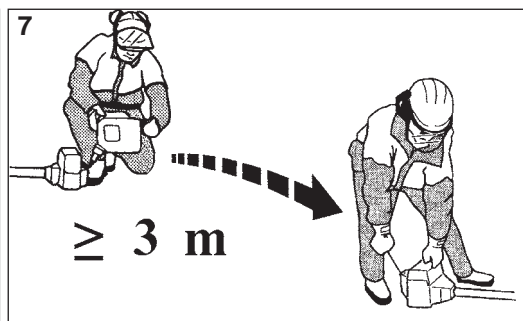
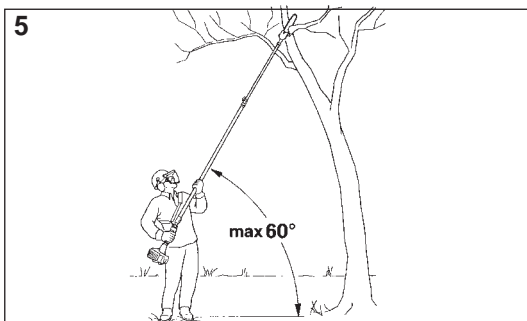

English

Français

SAFETY PRECAUTIONS

NORMES DE SECURITE

- the protective blade cover on (Fig. 4).
- 13 - Only work when you are in a stable and secure position (Fig. 5). Maintain a correct working position. Do not remain in a same position for long periods; often change working position.
 - 14 - Start the pole pruner only in well-ventilated areas.
 - 15 - Never touch the chain or attempt any maintenance work while the engine is running.
 - 16 - Fill the fuel tank with the engine off and away from heat sources (Fig. 6). Do not smoke while filling the tank (Fig. 6).
 - 17 - Do not remove the fuel tank cap when the engine is running.
 - 18 - Be careful not to spill fuel on the ground or on the engine.
 - 19 - If fuel spills out during filling, move the pole pruner away before starting the engine (Fig. 7).
 - 20 - Do not use fuel mixture for cleaning operations.
 - 21 - Do not check the spark plug spark near the cylinder port.
 - 22 - Never work with a damaged muffler.
 - 23 - Always keep the handles clean of oil and fuel (Fig.8).
 - 24 - Store the pole pruner in a dry place, away from heat sources, and off the ground.
 - 25 - Do not start the engine with the arm not mounted.
 - 26 - In order to avoid hitting stones or other objects, do not cut too close to the ground.
 - 27 - Non-correct maintenance and removal of safety devices could cause serious injuries.
 - 28 - Do not attempt to carry out operations or repairs that are not part of the normal maintenance. See the authorised dealer.

⚠ WARNING! - Consult cutting implement safety precautions on the accessory instruction manual EP120 (EP120 EF).

⚠ ATTENTION: Si vous utilisez correctement la perche élagueuse vous aurez un instrument de travail rapide, pratique et efficace. Pour que votre travail soit toujours agréable et sûr respectez scrupuleusement les règles de sécurité reportées ci-dessous.

⚠ ATTENTION! - Certaines lois nationales pourraient limiter l'utilisation de la perche élagueuse

- 1 - N'utilisez pas la perche élagueuse si vous êtes physiquement fatigué ou sous l'influence de l'alcool, de drogues ou de médicaments (Fig. 1).
- 2 - Portez des vêtements adéquats et sûrs comme par exemple des bottes samelle antiglisse, un pantalon résistant, des gants, des lunettes de protection, un casque antichoc (voir pag. 8-9). Utilisez des vêtements adhérents mais commodes.
- 3 - Ne laissez pas les enfants utiliser la perche élagueuse.
- 4 - Veillez à ce que personne ne se trouve dans un rayon de 15 mètres quand la perche élagueuse est en marche (Fig. 2).
- 5 - Vérifier si la chaîne est tendue correctement avant d'utiliser la perche élagueuse.
- 6 - La perche élagueuse doit être équipée des outils de coupe conseillés par le fabricant (voir manuel EP120 - EP120 EF).
- 7 - Couper les branches en petits tronçons. Attention aux morceaux qui tombent et à ceux qui peuvent rebondir dangereusement sur le terrain (Fig. 3).
- 8 - Avant de faire démarrer le moteur vérifiez si le levier de l'accélérateur fonctionne librement.
- 9 - Avant de mettre le moteur en marche vérifiez si la chaîne tourne bien librement et s'il n'est pas en contact avec des corps étrangers.
- 10 - Utiliser impérativement la courroie fournie.
- 11 - Le chaîne ne doit pas tourner quand le moteur est au ralenti. S'il tourne réglez la vis du ralenti.
- 12 - Transportez la perche élagueuse quand le moteur est arrêté et le couvre-chaîne monté (Fig. 4).

- 13 - Travaillez après vous être assuré d'avoir une position stable et sûre (Fig. 5). Travailler dans une position correcte. Ne pas rester trop longtemps dans la même position; changer souvent de position de travail.
 - 14 - Faites démarrer la perche élagueuse uniquement dans des endroits bien aérés.
 - 15 - Quand le moteur tourne n'effectuez aucun entretien et ne touchez pas au chaîne.
 - 16 - Remplissez le réservoir loin des sources de chaleur et quand le moteur est arrêté (Fig. 6). Ne fumez pas pendant le ravitaillement (Fig. 6).
 - 17 - N'enlevez pas le bouchon du réservoir si le moteur est en marche.
 - 18 - Faites attention à ne pas renverser le mélange par terre ou sur le moteur.
 - 19 - Si pendant le ravitaillement le carburant déborde, déplacez la perche élagueuse avant de la mettre en marche (Fig. 7).
 - 20 - N'utilisez pas de carburant (mélange) pour les opérations de nettoyage.
 - 21 - Ne contrôlez pas l'étincelle de la bougie près du trou du cylindre.
 - 22 - Ne travaillez pas avec un pot d'échappement abîmé.
 - 23 - Veillez à ce que les poignées soient toujours propres et sèches, sans huile ni carburant (Fig. 8).
 - 24 - Conservez la perche élagueuse dans un endroit sec, loin des sources de chaleur, soulevée du sol.
 - 25 - Ne faites pas démarrer le moteur sans que le bras soit monté.
 - 26 - Ne coupez pas trop près du terrain, vous éviterez ainsi les cailloux et autre objets.
 - 27 - Toute opération incorrecte ou dépose des dispositifs de sécurité peut provoquer de graves incidents.
 - 28 - N'effectuez pas d'opérations ou de réparations qui ne soient pas d'entretien normal. Adressez-vous plutôt à des ateliers autorisés.
- ⚠ ATTENTION! – Consulter les consignes de sécurité de l'outil de coupe sur le manuel de l'accessoire EP120 (EP120 EF).**

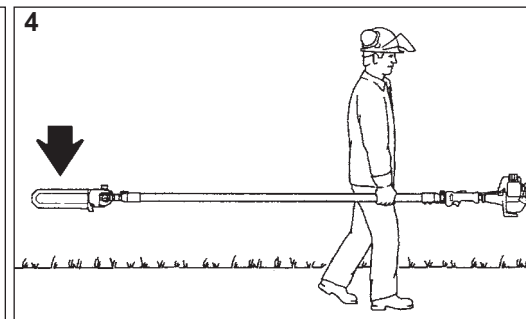
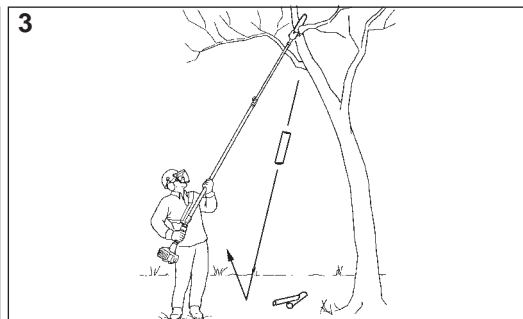
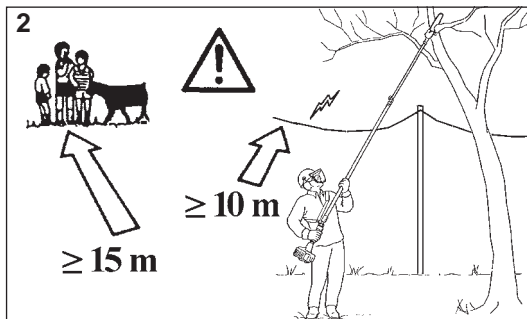

Deutsch

Español

SICHERHEITSVORKEHRUNG

NORMAS DE SEGURIDAD

⚠ ACHTUNG: Bei richtiger Anwendung ist die Hoch-Entaster ein schnelles, bequemes und wirkungsvolles Arbeitsgerät. Damit Sie immer sicher und komfortabel arbeiten können, beachten Sie bitte unbedingt die folgenden Sicherheitsvorschriften.

⚠ ACHTUNG! - Der Gebrauch des Hoch-Entasters kann durch nationale Rechtsvorschriften eingeschränkt werden.

- 1 - Hoch-Entaster nur in gesundem und ausgeruhten Zustand gebrauchen oder unter dem Einfluß von Alkohol, Drogen oder Medikamenten stehen (Abb. 1).
- 2 - Tragen Sie immer geeignete Kleidung und Schutzausrüstung wie rutschfeste Stiefel, robuste Hosen, Handschuhe, Schutzbrille, Gehörschutz und Schutzhelm (siehe Seite. 8-9). Die Kleidung soll anliegend aber bequem sein.
- 3 - Kinder in sicherer Entfernung halten.
- 4 - Beim Starten und beim Gebrauch der Hoch-Entaster dürfen sich im Umkreis von mind. 15 m. des Arbeitsbereichs keine Personen oder Tiere aufhalten (Abb. 2).
- 5 - Vor Benutzung des Hoch-Entasters muss die Kettenspannung kontrolliert werden.
- 6 - Nur Schneidwerkzeuge und Ersatzteile verwenden, die vom Hersteller ausdrücklich empfohlen werden (Siehe Handbuch EP120 - EP120 EF).
- 7 - Die Äste zerkleinern. Vorsicht, achten Sie auf herabfallende und vom Boden zurückprallende Aststücke (Abb.3).
- 8 - Vor dem Startvorgang Gashebel auf saubere Funktion überprüfen.
Beim Loslassen muß der Gashebel selbsttätig in Nullstellung zurückgehen.
- 9 - Vor dem Startvorgang darauf achten, daß das Kettewerkzeug frei drehen kann und mit keinen Hindernissen oder Gegenständen in Berührung kommt.
- 10 - Die Benutzung des mitgelieferten Schultergurts ist obligatorisch vorgeschrieben.
- 11 - Im Leerlauf darf das Kettewerkzeug nicht mitdrehen. Sollte dies der Fall sein, muss die Leerlauf- Stellschraube T eingestellt werden (siehe Abschnitt "Vergaser")

- 12 - Die Hoch-Entaster nur mit abgestelltem Motor und mit montierter Ketteschutzvorrichtung transportieren (Abb. 4).
- 13 - Beim Arbeiten ist auf einen sicheren Stand zu achten (Abb.5). Nehmen Sie immer korrekte Arbeitspositionen ein. Bleiben Sie nicht zu lange in derselben Stellung, wechseln Sie häufig die Arbeitshaltung.
- 14 - Die Hoch-Entaster darf nicht in geschlossenen Räumen (ohne Lüftung) gestartet oder betrieben werden.
- 15 - Wartungs- und Reinigungsarbeiten dürfen nur bei abgestelltem Motor vorgenommen werden (ausgenommen Vergaser- und Leerlaufeinstellung), Zündkerzenstecker vorher abziehen.
- 16 - Nachfüllen von Kraftstoff nur bei abgestelltem Motor und fern von offenem Feuer, dabei nicht rauchen (Abb. 6).
- 17 - Den Tankdeckel nicht bei laufendem oder nach warmem Motor abnehmen.
- 18 - Darauf achten, daß kein Kraftstoff auf den Boden oder auf den Motor vergossen wird.
- 19 - Bei übergeschwapptem Kraftstoff ist die Hoch-Entaster an einen anderen Ort zu starten (Abb. 7).
- 20 - Reinigungsarbeiten nicht mit dem Kraftstoff (Benzingemisch) ausführen.
- 21 - Den Zündkerzenfunken nicht in unmittelbarer Nähe der Zylinderöffnung überprüfen.
- 22 - Die Hoch-Entaster nicht mit defektem Schalldämpfer betreiben.
- 23 - Die Griffe immer sauber und frei von Öl bzw. Kraftstoff halten (Abb. 8).
- 24 - Die Hoch-Entaster nur an trockenen Stellen lagern, desweiteren nicht an Boden aufliegend und fern von offenem Feuer.
- 25 - Den Motor nicht starten, bevor Motor und Schaft fertig montiert sind.
- 26 - Nicht zu nah am Boden ketten, um die Berührung von Kettewerkzeug mit Steinen oder Hindernissen zu vermeiden.
- 27 - Durch eine nicht korrekte Wartung und durch Entfernung der Sicherheitsvorrichtungen können schwere Unfälle verursacht werden.
- 28 - Reparaturen oder Eingriffe ausserhalb der normalen Wartung müssen vom Händler oder von der Vertragswerkstatt durchgeführt werden.

⚠ ACHTUNG! - Bitte konsultieren Sie die Sicherheitsvorschriften des Schneidwerkzeugs im Handbuch des Zubehörs EP120 (EP120 EF).

⚠ ¡ATENCIÓN! La máquina podadora, si se usa bien es un instrumento de trabajo rápido, cómodo y eficaz. Para que su trabajo sea siempre placentero y seguro, respete escrupulosamente las normas de seguridad indicadas a continuación.

⚠ ¡ATENCIÓN! – Consulte las normas de seguridad del equipo de corte EP120 (EP120 EF) en el manual respectivo.

- 1 - No use nunca la podadora cuando esté físicamente cansado o se encuentre bajo ed efecto de alcohol, drogas o medicación (Fig. 1).
- 2 - Use ropa apta y artículos de seguridad como botas antideslizante, pantalones resistentes, guantes, gafas y casco de protección (vea pág. 8-9). No use ropa demasiado suelta, más bien adherente, pero cómoda.
- 3 - No permita que los niños usen la podadora.
- 4 - No permita que otras personas permanezcan en el radio de acción de 15 metros mientras está usando la podadora (Fig. 2).
- 5 - Antes de usar la podadora, controlar la tirantez de la cadena.
- 6 - La podadora tiene que estar equipada con las herramientas de corte recomendadas por el constructor (vea manual EP120 - EP120 EF).
- 7 - Cortar las ramas en trozos pequeños. Prestar atención a los trozos que caen y a los que puedan rebotar de forma imprevista contra el suelo (Fig. 3).
- 8 - Antes de poner en marcha el motor controle que la palanca del acelerador funcione libremente.
- 9 - Antes de poner en marcha el motor controle que la cadena gire libremente y que no esté en contacto con cuerpos extraños.
- 10 - Es obligatorio utilizar el arnés que se entrega con la máquina.
- 11 - Con el motor en ralenti la cadena no tiene que girar. Si así fuere régúlelo con el tornillo del mínimo.

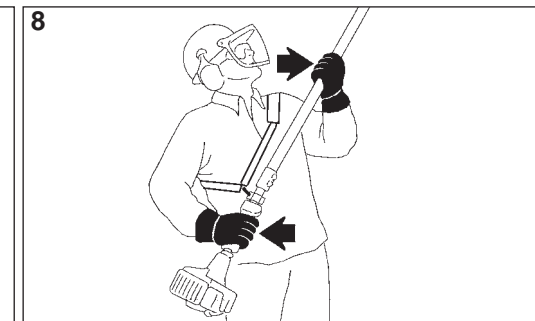
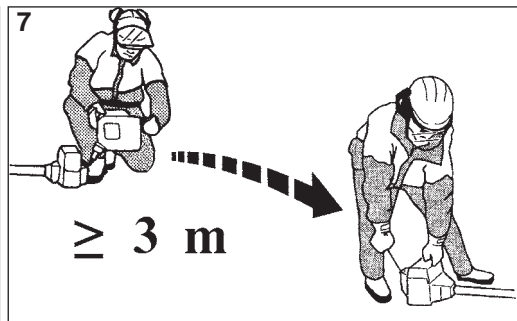
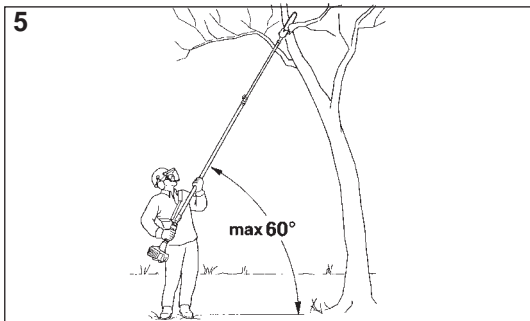

Español

Nederlands

NORMAS DE SEGURIDAD

VEILIGHEIDSVOORSCHRIFTEN

- 12 - Transporte la podadora con el motor parado y con el cubre cadena en su lugar (Fig. 4).
- 13 - Trabaje siempre manteniéndose en posición estable y segura (Fig. 5). Adoptar posiciones de trabajo correctas. No permanecer durante mucho tiempo en la misma posición de trabajo, cambiarla a menudo.
- 14 - Ponga en marcha la podadora sólo en lugares bien ventilados.
- 15 - No realice ninguna operación de mantenimiento con el motor en marcha, ni tampoco toque la cadena.
- 16 - Llene el depósito lejos de fuentes de calor y con el motor parado (Fig. 6). No fume durante esta operación (Fig. 6).
- 17 - No quite el tapón del depósito con el motor en marcha.
- 18 - Tenga cuidado de no verter la mezcla de combustible en el suelo o sobre el motor.
- 19 - Si al llenar el depósito saliera combustible, cambie de lugar la podadora antes de hacerla arrancar (Fig. 7).
- 20 - No use combustible (mezcla) para la limpieza.
- 21 - No controle la chispa de la bujía cerca de su alojamiento.
- 22 - No trabaje con el silenciador estropeado.
- 23 - Mantenga siempre secas y limpias las empuñaduras, sin aceite ni combustible (Fig. 8).
- 24 - Conserve la podadora en sitios secos, lejos de fuentes de calor y posiblemente del suelo.
- 25 - No ponga en marcha el motor sin haber antes montado el brazo.
- 26 - No corte demasiado cerca del terreno con el fin de evitar piedras u otros objetos.
- 27 - El mantenimiento incorrecto o la extracción de los dispositivos de seguridad pueden causar graves accidentes.
- 28 - No efectúe Ud. mismo las operaciones que no sean de mantenimiento normal. Diríjase a talleres autorizados.

⚠ ¡ATENCIÓN! – Consulte las normas de seguridad del equipo de corte EP120 (EP120 EF) en el manual respectivo.

⚠ LET OP: De hoogsnoeier, indien goed gebruikt, vormt een snel, gemakkelijk en doeltreffend werktuig. Opdat uw werk altijd prettig en veilig is, de hier weergegeven veiligheidsnormen nauwkeurig in acht nemen.

⚠ LET OP! – Nationale wetten kunnen bepalingen bevatten die het gebruik van de hoogsnoeier beperken.

- 1 - Gebruik de hoogsnoeier nooit als u vermoeid bent of wanneer u alcohol, drugs of medicijnen heeft gebruikt (Fig. 1).
- 2 - Draag geschikte kleding en veiligheidsartikelen, zoals laarzen met antislipzolen, een stevige broek, handschoenen, een veiligheidsbril, oorkappen en een veiligheidshelm (zie pag. 8-9). De kleding moet aangenaam zitten, maar mag niet te los worden gedragen.
- 3 - Laat nooit een kind met de hoogsnoeier werken.
- 4 - De gebruiker moet erop letten, dat er zich in een straal van 15 meter van de in werking zijnde hoogsnoeier niemand anders bevindt (Fig. 2).
- 5 - Controleer de kettingspanning alvorens de hoogsnoeier te gebruiken.
- 6 - Gebruik nooit een ander snijwerktuig of -onderdeel, dat niet expliciet is aanbevolen voor deze machine (zie handleiding EP120 - EP120 EF).
- 7 - Zaag de takken in kleine stukken. Let op vallende takken en op takken die op ongewone wijze van de grond kunnen terugspringen (Fig.3).
- 8 - Voordat u de machine start, dient u te controleren of de gashendel vrij functioneert.
- 9 - Voordat u de machine start, moet u ervoor zorgen dat het ketting vrij kan draaien.
- 10 - Het gebruik van de bijgeleverde riem is verplicht.
- 11 - De ketting mag niet draaien wanneer de motor stationair draait. Als dit toch het geval is, dan dient u de stationairschroef op de carburateur aan te passen (zie "het aanpassen van de motor").
- 12 - Als u de hoogsnoeier vervoert, dan moet de motor zijn

uitgeschakeld en het blad zijn bedekt met de kettingbeveiliging (Fig. 4).

- 13 - Neem tijdens het werken met de hoogsnoeier en stabiele houding aan (Fig. 5). Neem een correcte werkhouding aan. Blijf niet lang in dezelfde positie staan, maar verander uw werkhouding regelmatig.
- 14 - Start en gebruik de machine nooit als deze in een gesloten ruimte staat. Het inademen van uitlaatgassen kan namelijk nadelige gevolgen voor de gezondheid hebben.
- 15 - Raak nimmer het ketting als de motor loopt en pleeg ook geen onderhoud met draaiende motor.
- 16 - Vul alleen brandstof bij als de machine uit staat en als er geen open vuur in de buurt is (Fig. 6). Rook nooit tijdens het vullen (Fig. 6).
- 17 - Verwijder nooit de dop van de brandstoftank als de machine nog loopt of warm is.
- 18 - Zorg ervoor dat u geen benzine over de machine of op de grond morst.
- 19 - Als er brandstof gemorst wordt tijdens het vullen, dient u de machine te verplaatsen om deze te starten (Fig. 7).
- 20 - Gebruik geen brandstof voor schoonmaakwerkzaamheden.
- 21 - Controleer nooit de bougie als u deze in de buurt van het cilindergat houdt. Hierdoor vermijdt u dat brandstofdamp die uit de cilinder komt spontaan ontbrandt.
- 22 - Gebruik de hoogsnoeier nooit als de uitlaat kapot is.
- 23 - Houd de handgrepen vrij van olie of brandstof (Fig. 8).
- 24 - Bewaar de hoogsnoeier op een, droge plaats, vrij van hittebronnen en vrij van de grond.
- 25 - U mag de motor nooit starten zonder transmissiesteel.
- 26 - Maai niet te dicht bij de grond teneinde het raken van stenen of andere objecten te vermijden.
- 27 - Onjuist onderhoud en het verwijderen van de veiligheidsinrichtingen kan ernstige ongevallen veroorzaken.
- 28 - Probeer geen reparaties te verrichten die buiten het normale onderhoud vallen. Laat dit soort werkzaamheden over aan uw dealer.

⚠ LET OP! – Raadpleeg de veiligheidsvoorschriften van het snijgereedschap in de handleiding van het accessoire EP120 (EP120 EF).



1



2



3A



3B

p.n. 001000835

Italiano	English	Français
<p>ABBIGLIAMENTO PROTETTIVO</p>	<p>SAFETY PROTECTIVE CLOTHING</p>	<p>VÊTEMENTS DE PROTECTION</p>
<p>La maggior parte degli incidenti con il potatore si verifica quando la catena colpisce l'operatore. Quando si lavora con il potatore indossare sempre abbigliamento protettivo si sicurezza omologato. L'uso dell'abbigliamento protettivo non elimina i rischi di lesione, ma riduce gli effetti del danno in caso di incidente. Fatevi consigliare dal vostro rivenditore di fiducia per la scelta dell'abbigliamento adeguato.</p> <p>L'abbigliamento deve essere adatto e non d'impaccio. Indossare un abito aderente antitaglio. La giacca (Fig.1), la salopette (Fig.2) e i gambali di protezione antitaglio sono l'ideale. Non portare abiti, scarpe, cravatte o monili che potrebbero impigliarsi nel legname o nella sterpaglia. Raccogliere i capelli lunghi e proteggerli (per esempio con un foulard, un berretto, un casco, ecc.).</p> <p>Calzare scarpe o stivali di sicurezza munite di soles antidrucciolevoli e puntali d'acciaio (Fig.4-5).</p> <p>Indossare il casco protettivo (Fig. 3A).</p> <p>Applicare protezioni dai rumori; per esempio le cuffie (Fig. 3B) o i tappi. L'uso delle protezioni per l'udito richiede maggiore attenzione e prudenza, perché la percezione di segnali acustici di pericolo (grida, allarmi, ecc.) è limitata.</p> <p>Calzare guanti antitaglio (Fig.6)</p>	<p>Major cases of pole pruner accidents happen when the chain hits the operator. While working with the pole pruner, always use safety protective approved clothing. The use of protective clothing does not eliminate injury risks, but it reduces the injury effects in case of accident. Consult your trusted supplier to choose an adequate equipment.</p> <p>The clothing must be proper and not an obstacle. Wear adherent anti-cut clothing. Anti-cut jackets (Fig.1), dungarees (Fig.2) and leggings are ideal. Do not wear clothes, scarves, ties or bracelets that can stuck into woods or twigs. Tie up and protect long hair (example with foulards, cap, helmets, etc.)</p> <p>Safety shoes or boots having skid-proof sole and anti-piercing insert (Fig. 4-5)</p> <p>Wear protective helmet (Fig.3A).</p> <p>Use protections against noises; for example noise reduction ear guards (Fig. 3B) or earplugs. The use of protections for the ear requests much more attention and caution, because the perception of danger audio signals (screamings, alarms, etc.) is limited.</p> <p>Wear anti-cut gloves (Fig.6)</p>	<p>La plupart des accidents avec la perche élagueuse sont dus à la chaîne qui percute l'opérateur. Toujours porter des vêtements de protection homologués pour utiliser une perche élagueuse. Le port de vêtements de protection n'élimine pas les risques de blessure mais il peut en réduire les effets en cas d'accident. Demandez conseil à votre revendeur habituel pour choisir le vêtement qui répond le mieux à vos exigences.</p> <p>Assurez-vous que le vêtement choisi ne gêne pas les mouvements. Portez un vêtement anti-coupe près du corps. La veste (Fig.1), la salopette (Fig.2) et les jambières de protection anti-coupe sont l'idéal. Ne portez pas de vêtements, écharpes, cravates ou bijoux qui risqueraient de s'accrocher dans le bois ou les buissons. Nouez les cheveux longs et protégez-les (par exemple avec un foulard, un béret, un casque, etc...).</p> <p>Portez des chaussures ou des bottes de protection avec semelles antiglisse et pointes en acier (Fig.4-5).</p> <p>Portez un casque de protection (Fig. 3A).</p> <p>Utilisez des dispositifs protégeant contre les émissions sonores; casque (Fig.3B) ou boules dans les oreilles. Rappelez-vous d'être extrêmement prudents lorsque vous utilisez ce genre de protection car la perception des signaux acoustiques de danger (cris, alarmes, etc...) est réduite.</p> <p>Portez des gants anti-coupe (Fig.6)</p>



4

Size 41 p.n. 001000975
 Size 42 p.n. 001000976
 Size 43 p.n. 001000977
 Size 44 p.n. 001000978
 Size 45 p.n. 001000979

Size 41 p.n. 010000868
 Size 42 p.n. 001000869
 Size 43 p.n. 001000870
 Size 44 p.n. 001000871
 Size 45 p.n. 001000872



5



6

Deutsch	Español	Nederlands
<p>SICHERHEITS-/SCHUTZKLEIDUNG</p>	<p>INDUMENTOS DE SEGURIDAD</p>	<p>BESCHERMENDE VEILIGHEIDSKLEDING</p>
<p>Die meisten Unfällen mit Hoch-Entaster geschehen, weil der Bediener von der Kette getroffen wird. Bei der Arbeit mit der Hoch-Entaster muss der Bediener daher immer die zugelassene Sicherheits-/Schutzkleidung tragen. Durch die Benutzung der Schutzkleidung wird die Verletzungsgefahr zwar nicht beseitigt, aber die Auswirkungen des Schadens im Falle eines Unfalls reduziert. Ihr Fachhändler berät Sie gern bei der Wahl der richtigen Schutzkleidung.</p> <p>Die Kleidung muss geeignet sein und darf die Arbeit nicht behindern. Tragen Sie anliegende Schnitenschutzkleidung. Die Jacke (Abb.1), die Latzhose (Abb.2) und die Schnitenschutzgamaschen sind ideal. Tragen Sie keine Kleider, Schals, Krawatten oder Schmuckstücke, die sich im Holz oder im Gestrüpp verfangen könnten. Binden Sie langes Haar zusammen und schützen Sie es (zum Beispiel mit einem Schal, einer Mütze, einem Helm usw.).</p> <p>Tragen Sie Sicherheitsschuhe oder -stiefel mit rutschfesten Sohlen und Stahlkappen (Abb.4-5).</p> <p>Setzen Sie an Orten den Schutzhelm (Abb. 3A) auf.</p> <p>Benutzen Sie einen Gehörschutz; zum Beispiel den Gehörschutz mit Bügel (Abb.3B) oder die Gehörschutzstöpsel. Die Verwendung eines Gehörschutzes erfordert erhöhte Aufmerksamkeit und Vorsicht, denn die Wahrnehmung akustischer Warnsignale (Rufe, Alarme usw.) wird dadurch eingeschränkt.</p> <p>Tragen Sie Schnitenschutzhandschuhe (Abb.6)</p>	<p>La mayoría de los accidentes con la podadora se verifican cuando la cadena golpea al usuario. Para trabajar con la podadora, colocarse siempre indumentos de seguridad homologados. El uso de elementos de seguridad no elimina los riesgos de lesiones pero reduce los daños en caso de accidente. Consultar con el vendedor de la máquina sobre los indumentos adecuados.</p> <p>La ropa debe ser cumplir su función de protección y ser cómoda. Utilizar ropa adherente y a prueba de cortes. La chaqueta (Fig. 1), el peto (Fig. 2) y las polainas de protección son ideales. No llevar ropa, bufandas, corbatas o adornos que puedan ser atrapados por la madera o la maleza. Recogerse el cabello largo y cubrirse, por ejemplo con un pañuelo, una gorra o un casco.</p> <p>Utilizar zapatos o botas de seguridad con suela antideslizante y punteras de acero (Fig. 4-5).</p> <p>Colocarse el casco de protección (Fig. 3A).</p> <p>Emplear elementos de protección contra el ruido, como auriculares (Fig. 3B) o tapones. El uso de las protecciones para el oído exige mayor atención y prudencia porque se reduce la percepción de las señales sonoras de peligro (gritos, alarmas, etc.).</p> <p>Colocarse guantes a prueba de cortes (Fig. 6).</p>	<p>De meeste ongevallen met de hoogsnoeier doen zich voor wanneer de ketting de gebruiker raakt. Draag daarom bij het werken met de hoogsnoeier altijd goedgekeurde beschermende veiligheidskleding. Het gebruik van beschermende kleding vermindert niet de risico's voor letsel, maar beperkt wel de gevolgen van ongevallen. Vraag uw dealer om advies bij het kiezen van de juiste kleding.</p> <p>De kleding moet goed zitten, en mag de bewegingen niet hinderen. Draag niet te wijde kleding die snijbestendig is. Het snijbestendige jack (Fig. 1), de broek (Fig. 2) en de beenbeschermingen van zijn hiervoor ideaal. Draag geen kleding, dassen, stropdassen of sieraden die in het hout of de takken verstrikt kunnen raken. Lang haar mag niet los gedragen worden, en moet worden beschermd (bijvoorbeeld met een hoofddoek, een muts, een helm, enz.).</p> <p>Draag veiligheidsschoenen of -laarzen met antislipzolen en stalen punten (Fig. 4-5).</p> <p>Draag de veiligheidshelm (Fig. 3A).</p> <p>Gebruik gehoorbeschermingen; bijvoorbeeld oorkappen (Fig. 3B) of oordoppen. Het gebruik van gehoorbeschermingen vereist grotere aandacht en voorzichtigheid, want geluidssignalen die op lawaai wijzen (schreeuwen, alarmen, enz.) worden minder goed gehoord.</p> <p>Draag snijbestendige handschoenen (Fig. 6)</p>

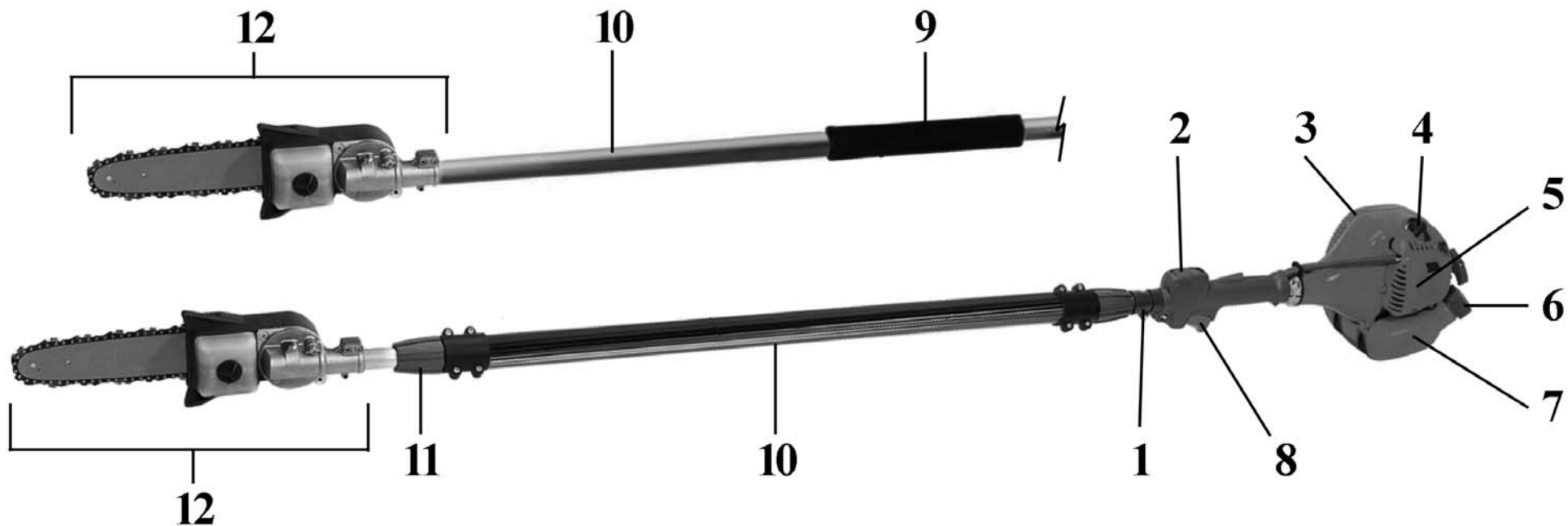

I COMPONENTI DEL POTATORE

- | | |
|--------------------------------|--|
| 1 - Attacco cinghiaggio | 7 - Serbatoio carburante |
| 2 - Interruttore di massa | 8 - Leva acceleratore |
| 3 - Protezione marmitta | 9 - Impugnatura |
| 4 - Candela | 10 - Tubo di trasmissione |
| 5 - Filtro aria | 11 - Ghiera fissaggio |
| 6 - Tappo serbatoio carburante | 12 - Attrezzo di taglio EP120 (EP120 EF) |

GB POLE PRUNER COMPONENTS

- | | |
|------------------------|---|
| 1 - Harness attachment | 8 - Throttle lever |
| 2 - On/off switch | 9 - Handle |
| 3 - Muffler guard | 10 - Shaft arm |
| 4 - Spark plug | 11 - Locking ring nut |
| 5 - Air filter | 12 - Cutting implement EP120 (EP120 EF) |
| 6 - Fuel tank cap | |
| 7 - Fuel tank | |

F COMPOSANTS DE LA PERCHE ÉLAGUEUSE

- | | |
|---------------------------------------|--------------------------------------|
| 1 - Système à courroie | 7 - Réservoir de carburant |
| 2 - Interrupteur d'arrêt du moteur | 8 - Levier de l'accélérateur |
| 3 - Protection du pot d'échappement | 9 - Poignée |
| 4 - Bougie | 10 - Tuyau de transmission |
| 5 - Filtre à air | 11 - Bague de fixation |
| 6 - Bouchon du réservoir de carburant | 12 - Outil de coupe EP120 (EP120 EF) |

D BAUTEILE DES HOCH-ENTASTER

- | | |
|---|---------------------------------------|
| 1 - Einhängvorrichtung für Schultergurt | 8 - Gashebel |
| 2 - Ein- / Aus - Schalter | 9 - Handgriff |
| 3 - Hitzeschutzgitter | 10 - Schaft |
| 4 - Zündkerze | 11 - Befestigungsmutter |
| 5 - Luftfilter | 12 - Schneidwerkzeug EP120 (EP120 EF) |
| 6 - Kraftstofftankdeckel | |
| 7 - Kraftstofftank | |

E COMPONENTES DE LA PODADORA

- | | |
|-------------------------------------|---------------------------------------|
| 1 - Conexión del correaje | 7 - Depósito combustible |
| 2 - Interruptor de parada del motor | 8 - Palanca del acelerador |
| 3 - Protección del silenciador | 9 - Empuñadura |
| 4 - Bujía | 10 - Tubo de transmisión |
| 5 - Filtro de aire | 11 - Manguito de fijación |
| 6 - Tapón depósito combustible | 12 - Equipo de corte EP120 (EP120 EF) |

NL HOOGSNOEIER COMPONENTEN

- | | |
|----------------------------|---------------------------------------|
| 1 - Draagriem ophangbeugel | 8 - Gashendel |
| 2 - Aan/uitschakelaar | 9 - Handgreep |
| 3 - Uitlaatklep | 10 - Steel |
| 4 - Bougie | 11 - Bevestigingsring |
| 5 - Luchtfilter | 12 - Snijgereedschap EP120 (EP120 EF) |
| 6 - Brandstoftankdop | |
| 7 - Brandstoftank | |

I SPIEGAZIONE SIMBOLI E AVVERTENZE DI SICUREZZA

GB EXPLANATION OF SYMBOLS AND SAFETY WARNINGS

F EXPLICATION DES SYMBOLES ET REGLES DE SECURITE



- Portare calzature antidrucciolo di protezione e guanti omologati.
- Wear safety shoes having skid-proof sole and type approved gloves.
- Porter des chaussures antidérapantes de protection et des gants homologués.
- Tragen Sie rutschfeste Sicherheitsschuhe und zugelassene Handschuhe.
- Utilizar calzado de seguridad antideslizante y guantes homologados.
- Draag goedgekeurde veiligheidsschoenen met antislipzolen en handschoenen.



- Leggere il libretto uso e manutenzione prima di utilizzare questa macchina.
- Read operator's instruction book before operating this machine.
- Lire le manuel avant d'utiliser cette machine.
- Betriebsanleitung vor der Inbetriebnahme lesen.
- Antes de utilizar esta maquina, leer el manual de instrucciones.
- Lees de gebruikshandleiding alvorens u met de machine gaat werken.



- Indossare casco, occhiali e cuffie di protezione.
- Wear head, eye and ear protection.
- Vêtir casque, visière et protège-oreilles.
- Immer Helm, Schutzbrille und Geräuschschutz tragen.
- Llevar casco, gafas y auriculares de proteccion.
- Draag ogg, -oor-en hoofdbescherming.

D ERLAUTERUNG DER SYMBOLE-UND SICHERHEITSHINWEISE

E EXPLICACION SIMBOLOS Y ADVERTENCIAS DE SEGURIDAD

NL UITLEG VAN DE VEILIGHEIDSSYMBOLEN



- La macchina non è stata progettata per isolare elettricamente in caso di contatto con linee elettriche sopraelevate sotto tensione. **Non** avvicinare mai l'utensile a **meno di 10 metri** dalle linee elettriche. Tenere persone lontane 15 m.

- The machine is not electrically insulated so avoid contact with high voltage lines. **Never** approach the implement at **less than 10 metres** from electric lines.

Keep bystanders away 15 m.

- L'appareil n'est pas conçu pour isoler en cas de contact avec des lignes électriques suspendues sous tension. **Ne jamais** approcher l'engin à **moins de 10 m** des lignes électriques. Personne doit approcher à moins de 15 m.
- Die Maschine ist nicht zur elektrischen Isolierung bei Kontakt mit spannungsführenden Überlandleitungen ausgelegt. Benutzen Sie das Werkzeug daher **nie in weniger als 10 Meter** Abstand von Stromleitungen. Keine andere Person soll sich im Umkreis von 15 m aufhalten.
- La máquina no está protegida del contacto con líneas eléctricas aéreas. **No** acercarla nunca a **menos de 10 metros** de las línea. La gente a más de 15 m.
- De machine is niet ontworpen om elektrisch te isoleren bij contact met bovengrondse hoogspanningskabels. Houd het werktuig altijd op een afstand van **minstens 10 meter** van elektriciteitskabels. Zorg ervoor dat er zich geen mensen binnen een straal van 15 m in uw werkgebied bevinden.

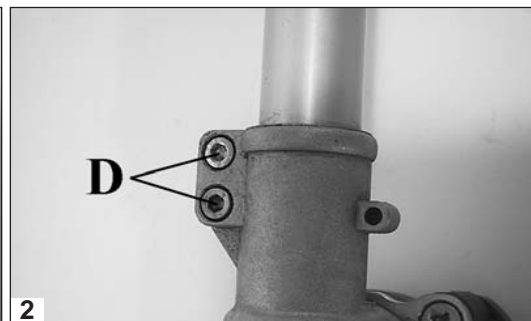
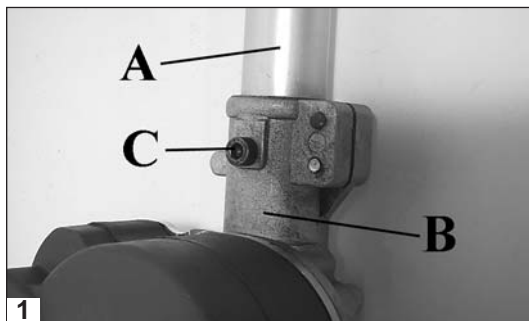

Italiano	English	Français
ASSEMBLAGGIO	ASSEMBLY	ASSEMBLAGE
<p>Montaggio attrezzo di taglio Inserire il tubo di trasmissione (A, Fig.1) nell'attrezzo di taglio (B), fino a che il foro di centraggio sul tubo combaci con quello sull'accessorio. Fissare la vite di centraggio (C, Fig.1) e successivamente le due viti (D, Fig.2).</p> <p>⚠ ATTENZIONE! – Per tutte le operazioni prima dell'utilizzo dell'attrezzo di taglio, consultare il manuale dell'accessorio EP120 (EP120 EF).</p>	<p>Cutting implement assemblage Put the shaft arm (A, Fig.1) in the cutting implement (B), till the centering hole on the shaft matches that of the implement. Fix the centering screw (C, Fig.1) first and then the two screws (D, Fig. 2).</p> <p>⚠ WARNING! – For all operations before the use of cutting implement, consult EP120 (EP120EF) accessory instruction manual.</p>	<p>Montage de l'outil de coupe Introduire le tube de transmission (A, Fig. 1) dans l'outil de coupe (B), jusqu'à ce que l'orifice de centrage coïncide avec celui de l'accessoire. Fixer la vis de centrage (C, Fig. 1) puis les deux vis (D, Fig. 2).</p> <p>⚠ ATTENTION! – Avant d'utiliser l'appareil, consulter le manuel de l'accessoire EP120 (EP120 EF).</p>

--	--	--	--

Deutsch	Español	Nederlands
<p align="center">MONTAGE DER MOTORSSENSE</p>	<p align="center">MONTAJE</p>	<p align="center">MONTAGE</p>
<p>Anbau des Schneidwerkzeugs Das Übertragungsrohr (A, Abb.1) in das Schneidwerkzeug (B) stecken, bis die Zentrierbohrung am Rohr mit jener am Zubehör übereinstimmt. Zuerst die Zentrierschraube (C, Abb.1), und dann die zwei Schrauben (D, Abb.2) anziehen.</p> <p>⚠ ACHTUNG! – Für alle Arbeitsschritte vor Gebrauch des Schneidwerkzeugs schlagen Sie bitte im Handbuch des Zubehörs EP120 (EP120 EF) nach.</p>	<p>Montaje del equipo de corte Introduzca el tubo de transmisión (A, Fig. 1) en el equipo de corte (B) hasta que el orificio de centrado del tubo coincida con el del equipo. Apriete el tornillo de centrado (C, Fig. 1) y después los dos tornillos (D, Fig. 2).</p> <p>⚠ ¡ATENCIÓN! – Para las operaciones que deben realizarse antes de utilizar el equipo de corte EP120 (EP120 EF), consulte el manual respectivo.</p>	<p>Montage van het snijgereedschap Steek de steel (A, Fig.1) in het snijgereedschap (B) totdat het centreergat op de buis samenvalt met het gat op het accessoire. Bevestig de centreerschroef (C, Fig.1) en daarna de twee schroeven (D, Fig.2).</p> <p>⚠ LET OP! – Raadpleeg voor alle werkzaamheden de handleiding van het accessoire EP120 (EP120 EF), voordat u het snijgereedschap gebruikt.</p>

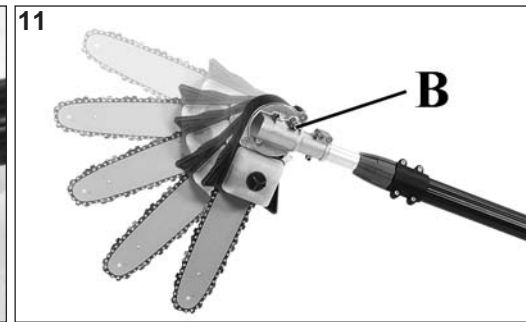
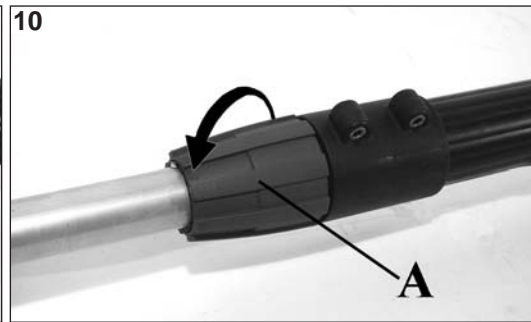
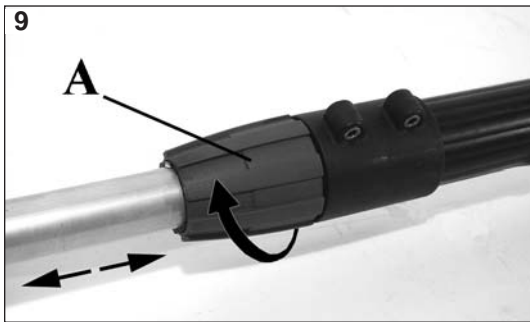

Italiano	English	Français
<p align="center">UTILIZZO</p>	<p align="center">USE</p>	<p align="center">UTILISATION</p>
<p>Regolazione dello stelo telescopico (PTX 2500 - PPX 250)</p> <p>⚠ ATTENZIONE! – Effettuare l’operazione di regolazione dello stelo sempre a motore spento e con la protezione catena inserita.</p> <p>Allentare la ghiera di fissaggio (A, Fig.9) svitando in senso orario. Regolare lo stelo alla misura desiderata. Serrare la ghiera (A, Fig.10) avvitando in senso antiorario.</p> <p>Regolazione angolare dell’attrezzo di taglio (EP120 – EP120 EF)</p> <p>⚠ ATTENZIONE! – Effettuare l’operazione di regolazione angolare dell’attrezzo di taglio sempre a motore spento e con la protezione catena inserita.</p> <p>Svitando la vite (B, Fig.11) è possibile cambiare l’angolazione dell’attrezzo di taglio da 0° a 90°. Sono presenti tre scatti intermedi tra 0° e 90° (22°-45°-67°) che fermano l’attrezzo nelle posizioni consigliate. Dopo avere scelto l’inclinazione, riavvitare la vite (B).</p>	<p>Shaft adjustment (PTX 2500 – PPX 250)</p> <p>⚠ WARNING – Shaft adjustment operations must be carried out while engine is switched off and chain cover fitted.</p> <p>Unloose locking ring nut (A, Fig.9) clockwise. Adjust shaft to desired height. Tighten locking ring nut (A, Fig.10) anticlockwise.</p> <p>Cutting tool angular adjustment (EP120 - EP120 EF)</p> <p>⚠ WARNING – The cutting tool angular adjustment must be carried out while engine is switched off and chain cover fitted.</p> <p>Cutting tool’s angulations can be modified from 0° to 90° unscrewing screw (B, Fig.11). There are three intermediate positions between 0° and 90° (22° - 45° - 67°) which block the cutting tool. After selecting the angle tighten the screw (B).</p>	<p>Réglage de la tige télescopique (PTX 2500 – PPX 250)</p> <p>⚠ ATTENTION! – Procéder au réglage de la tige moteur éteint et avec la protection de la chaîne.</p> <p>Desserrer la bague de fixation (A, Fig. 9) en la tournant dans le sens des aiguilles d’une montre. Régler la tige à la mesure nécessaire. Serrer la bague (A, Fig. 10) en la tournant dans le sens inverse des aiguilles d’une montre.</p> <p>Réglage angulaire de l’outil de coupe (EP120 – EP120 EF)</p> <p>⚠ ATTENTION! – Procéder au réglage angulaire moteur éteint et protection de chaîne montée.</p> <p>Desserrer la vis (B, Fig. 11) pour modifier l’orientation de l’outil de coupe de 0° à 90°. L’outil dispose de trois crans intermédiaires entre 0° et 90° (22°-45°-67°) qui le bloquent sur les positions conseillées. Resserrer la vis (B) après avoir choisi l’angle de coupe.</p>

--	--	--	--

Deutsch	Español	Nederlands
GEBRAUCH	UTILIZACION	GEBRUIK
<p>Einstellung des Teleskopstiels (PTX 2500 – PPX 250)</p> <p>⚠ ACHTUNG! – Der Stiel darf nur mit abgeschaltetem Motor und aktiviertem Kettenschutz eingestellt werden.</p> <p>Die Befestigungsmutter (A, Abb.9) durch Drehen im Uhrzeigersinn lockern. Den Stiel auf das gewünschte Maß einstellen. Die Befestigungsmutter (A, Abb.10) gegen den Uhrzeigersinn zuschrauben.</p> <p>Winkeleinstellung des Schneidwerkzeugs (EP120 – EP120 EF)</p> <p>⚠ ACHTUNG! – Die Winkelstellung des Schneidwerkzeugs darf nur mit abgeschaltetem Motor und aktiviertem Kettenschutz reguliert werden.</p> <p>Durch Lockern der Schraube (B, Abb.11) kann die Winkelstellung des Schneidwerkzeugs von 0° bis 90° eingestellt werden. Es gibt drei mittlere Stellungen zwischen 0° und 90° (22°-45°-67°), die das Werkzeug in den empfohlenen Positionen blockieren. Nach Wahl der Winkelstellung die Schraube (B) wieder zudrehen.</p>	<p>Regulación de el tubo telescópico (PTX 2500 – PPX 250)</p> <p>⚠ ¡ATENCIÓN! – Ajuste siempre el tubo con el motor apagado y la protección de la cadena instalada.</p> <p>Desenrosque el manguito de fijación (A, Fig. 9) en el sentido de las agujas del reloj. Ajuste el tubo a la medida deseada. Enrosque el manguito (A, Fig. 10) en el sentido contrario al de las agujas del reloj.</p> <p>Regulación angular del equipo de corte (EP120 – EP120 EF)</p> <p>⚠ ¡ATENCIÓN! – Ajuste siempre la posición angular del equipo de corte con el motor apagado y la protección de la cadena instalada.</p> <p>Desenroscando el tornillo (B, Fig. 11) es posible variar el ángulo del equipo de corte de 0° a 90°. Hay tres posiciones fijas entre 0° y 90°: a 22°, 45° y 67°. Una vez elegida la inclinación, apriete otra vez el tornillo (B).</p>	<p>Hoogteregeling van de telescoopsteel (PTX 2500 – PPX 250)</p> <p>⚠ LET OP! – Stel de steel altijd af bij afgezette motor en met gemonteerde kettingbeschermer.</p> <p>Draai de bevestigingsring (A, Fig.9) rechtsom los. Stel de steel op de gewenste maat af. Draai de ring (A, Fig.10) linksom aan.</p> <p>Hoekafstelling van het snijgereedschap (EP120 – EP120 EF)</p> <p>⚠ LET OP! – Stel de hoekstand van het snijgereedschap altijd af bij afgezette motor en met gemonteerde kettingbeschermer.</p> <p>Door de schroef (B, Fig.11) los te draaien kan de hoekstand van het snijgereedschap van 0° tot 90° worden gewijzigd. Tussen 0° en 90° liggen drie standen (22°-45°-67°) die het gereedschap in de aanbevolen posities blokkeren. Kies de gewenste schuine stand en draai de schroef (B) weer vast.</p>

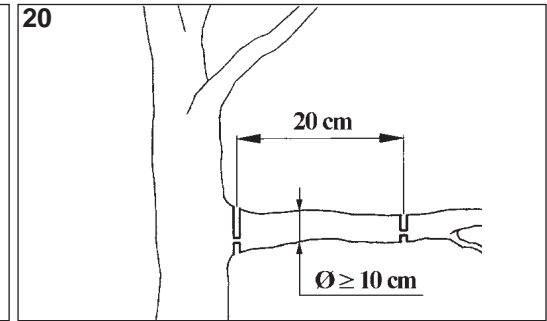
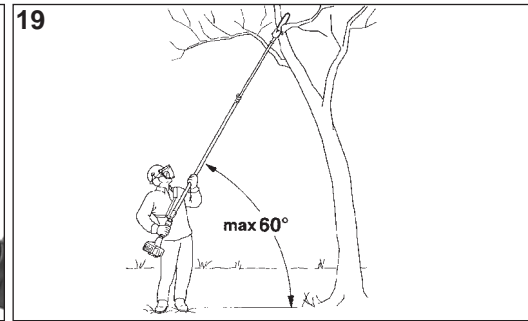
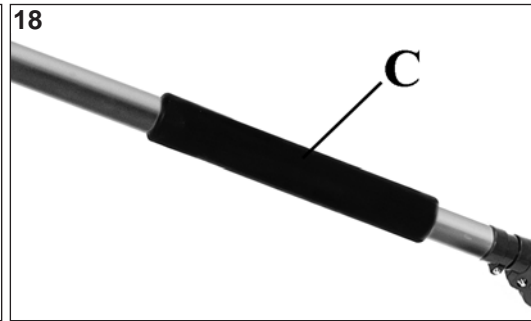
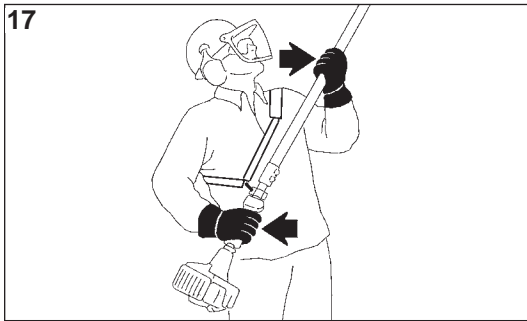

Italiano	English	Français
<p align="center">UTILIZZO</p>	<p align="center">USE</p>	<p align="center">UTILISATION</p>
<p>TECNICA OPERATIVA Tenere con la mano destra l'impugnatura di comando e con la sinistra lo stelo (Fig.17). Nei modelli PT 2500 e PP 250 afferrare sempre con la mano sinistra la zona della guaina (C, Fig.18). Un equilibrio ottimale si ottiene con la macchina il più possibile vicino al corpo. La posizione meno affaticante è quella con un angolo con il terreno di 60° (Fig.19). Per facilitare la caduta dei rami tagliati, occorre tagliare per primi i rami sottostanti. In caso di rami grossi (diametro oltre 10 cm), tagliarli in più parti (lunghezza max. 20 cm) e mai tutti interi (Fig.20), utilizzando la tecnica del taglio di scarico. Tagliare sempre a pieno gas.</p> <p>⚠ ATTENZIONE! – Non lavorare mai sotto il ramo da tagliare; tenere conto dello spazio di caduta e degli eventuali rimbalzi anomali sul terreno che possono avvenire (Fig.21A).</p> <p>⚠ ATTENZIONE! – Osservare la massima prudenza se si lavora in prossimità di linee elettriche aeree. I rami che cadono potrebbero causare un corto circuito. Non avvicinare mai l'utensile a meno di 10 metri dalle linee elettriche (Fig.21B).</p> <p>Taglio di scarico (Fig.22) – Per evitare di scortecciare il ramo, di ricevere il contraccolpo o di bloccare la barra, praticare sul lato inferiore dei rami grossi un taglio di scarico (1). Eseguire quindi il taglio di sezionamento (2).</p> <p>Tagli particolari (PTX 2500 – PPX 250) Il grande raggio d'azione del potatore telescopico permette di:</p> <ul style="list-style-type: none"> - tagliare i rami anche oltre ostacoli (Fig.23), come per es. specchi d'acqua, ecc. - tagliare i rami più comodamente dalla piattaforma di sollevamento (Fig.24). 	<p>OPERATING TECHNIQUES Hold control grip with right hand and shaft (Fig.17) with left hand. On PT 2500 and PP 250 Models left hand should hold sheath (C, Fig.18) area. Optimum balance could be obtained with machine close the body. Standing 60° with the ground (Fig.19) makes work less fatiguing. To ease branch falling, cut lower branches first. To cut larger branches (with diameter larger than 10 cm), cut it into more parts (max length 20 cm), never cut the whole branch (Fig.20). Always cut at full throttle.</p> <p>⚠ WARNING – Never work under the branch you are cutting; beware of available space and falling pieces that bounce anomalously on the ground (Fig.21A).</p> <p>⚠ WARNING – Pay attention when working near electric lines. Falling branches could cause short circuit. Never approach the tool at less than 10 metres from electric lines (Fig.21B).</p> <p>Flush-cutting (Fig.22) - To avoid tearing the bark, kickbacks or bar pinching, always start by performing a relieving cut (1) on the underside of the branch. Perform the cross-cut (2).</p> <p>Particular cuts (PTX 2500 – PPX 250) The pole pruner permits:</p> <ul style="list-style-type: none"> - pruning of branches that are overhanging obstacles (Fig.23) such as rivers, lakes etc. - pruning of branches from high rise buckets (Fig.24). 	<p>TECHNIQUE DE COUPE Saisir la poignée de commande de la main droite et la tige de la main gauche (Fig. 17). Pour les modèles PT 2500 et PP 250, toujours saisir la zone de la gaine (C, Fig. 18) de la main gauche. Pour obtenir un équilibre parfait, tenir l'engin le plus près possible du corps. La position la moins fatigante s'obtient en faisant un angle de 60° avec le terrain (Fig. 19). Pour faciliter la chute des branches coupées, commencer à couper les branches par le bas. En présence de grosses branches (plus de 10 cm de diamètre), les couper en plusieurs tronçons (longueur maxi 20 cm) et jamais tout entières (Fig. 20) en procédant selon la technique de la coupe partielle. Toujours couper à la puissance maxi.</p> <p>⚠ ATTENTION! – Ne jamais rester sous la branche à couper; tenir compte de l'espace de chute et du fait que les morceaux peuvent rebondir sur le terrain (Fig. 21A).</p> <p>⚠ ATTENTION! – Faire très attention en travaillant à proximité de lignes électriques aériennes. Les branches pourraient causer un court-circuit en tombant. Ne jamais approcher l'engin à moins de 10 m des lignes électriques (Fig. 21B).</p> <p>Coupe partielle (Fig. 22) – Pour éviter d'écorcer la branche, de recevoir un contre-coup ou de bloquer la barre, procéder à une coupe partielle sur la partie inférieure des grosses branches (1). Passer ensuite au sciage (2).</p> <p>Coupes particulières (PTX 2500 – PPX 250) Le grand rayon d'action de la perche élagueuse télescopique permet de:</p> <ul style="list-style-type: none"> - couper des branches au-delà de certains obstacles (Fig. 23), par exemple, au-dessus des étangs, etc... - couper des branches plus confortablement à partir d'une plate-forme de levage (Fig. 24).

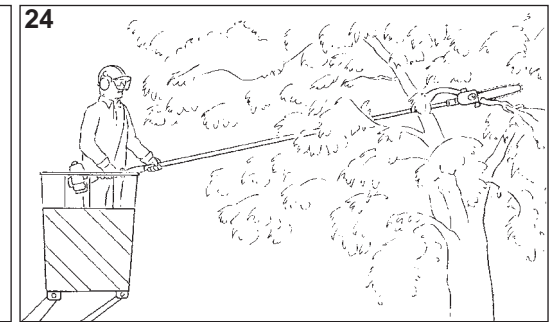
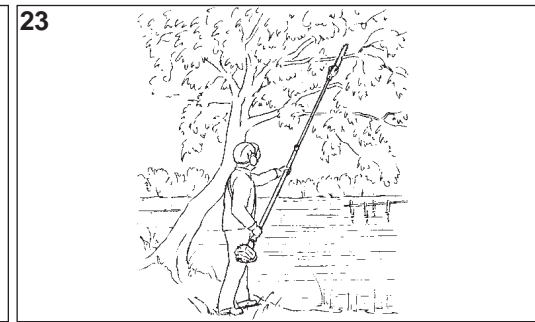
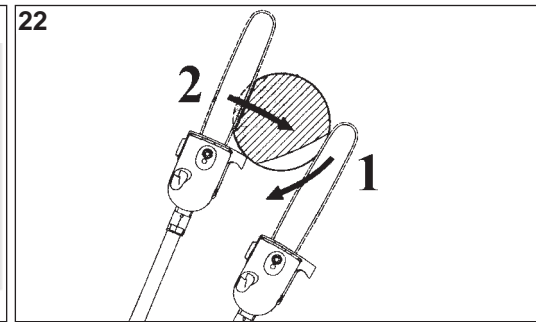
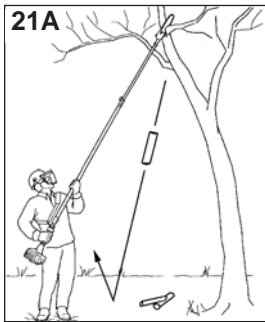

Deutsch	Español	Nederlands
<p align="center">GEBRAUCH</p>	<p align="center">UTILIZACION</p>	<p align="center">GEBRUIK</p>
<p>VORGEHENSWEISE Den Griff mit der rechten, und den Stiel mit der linken Hand festhalten (Abb.17). Bei den Modellen PT 2500 und PP 250 immer den ummantelten Bereich mit der linken Hand festhalten (C, Abb.18). Ein optimales Gleichgewicht hat man, wenn die Maschine so nah wie möglich am Körper gehalten wird. Die Arbeitshaltung mit einem Winkel von 60° zum Boden (Abb.19) ermüdet am wenigsten. Um das Herunterfallen der geschnittenen Äste zu erleichtern, müssen die unteren Äste zuerst geschnitten werden. Dicke Äste (Durchmesser über 10 cm) müssen mit Entlastungsschnitten in mehrere Abschnitte (Länge max. 20 cm) getrennt, und dürfen nie ganz geschnitten werden (Abb.20). Immer mit Vollgas schneiden.</p> <p>⚠ ACHTUNG! – Arbeiten Sie nie unter dem zu schneidenden Ast; berücksichtigen Sie den Fallbereich und den Bereich, in dem eventuell Aststücke vom Boden zurückprallen können (Abb.21A).</p> <p>⚠ ACHTUNG! – Bei Arbeiten in der Nähe von Stromleitungen ist höchste Vorsicht geboten. Die herunterfallenden Äste könnten einen Kurzschluss verursachen. Benutzen Sie das Werkzeug nie in weniger als 10 Meter Abstand von Stromleitungen (Abb.21B).</p> <p>Entlastungsschnitt (Abb.22) – Um den Ast nicht zu entrinden, um die Rückstoßgefahr zu vermeiden und um die Schiene nicht zu blockieren, muss an der Unterseite von dicken Ästen ein Entlastungsschnitt (1) vorgenommen werden. Danach den Trennschnitt vornehmen (2).</p> <p>Besondere Schnitte (PTX 2500 – PPX 250) Dank der großen Reichweite des Teleskop-Hoch-Entasters können:</p> <ul style="list-style-type: none"> - die Äste auch jenseits von Hindernissen wie zum Beispiel Wasserflächen usw. geschnitten werden (Abb.23). - die Äste bequem von einer Hebebühne aus geschnitten werden (Abb.24). 	<p>TÉCNICA DE TRABAJO Sujete la empuñadura de mando con la mano derecha y el tubo con la mano izquierda (Fig. 17). En los modelos PT 2500 y PP 250, agarre siempre con la mano izquierda la zona de la funda (C, Fig. 18). El mejor equilibrio se obtiene con la máquina lo más cerca posible del cuerpo. La posición más descansada es con un ángulo de 60° respecto al suelo (Fig. 19). Para facilitar la caída de las ramas, corte primero las de abajo. Si las ramas son gruesas (más de 10 cm de diámetro), córtelas en varios trozos de 20 cm de largo como máximo, nunca enteras (Fig. 20), empleando la técnica del corte de distensión. Corte siempre a potencia máxima.</p> <p>⚠ ¡ATENCIÓN! – No se ubique nunca debajo de la rama que esté cortando; tenga en cuenta el espacio de caída y los rebotes imprevistos en el suelo (Fig. 21A).</p> <p>⚠ ¡ATENCIÓN! –Tenga la máxima precaución cuando trabaje en proximidad de líneas eléctricas aéreas. Las ramas que caen pueden causar un cortocircuito. No acerque nunca el equipo a menos de 10 metros de las líneas eléctricas (Fig. 21B).</p> <p>Corte de distensión (Fig. 22) – Para evitar que la rama se descortece, que produzca un contragolpe o que bloquee la espada, realice un corte de distensión (1) en la parte inferior de las ramas gruesas. A continuación, efectúe el corte de seccionamiento (2).</p> <p>Cortes especiales (PTX 2500 – PPX 250) El gran alcance de la podadora telescópica permite:</p> <ul style="list-style-type: none"> - cortar más allá de un obstáculo, por ejemplo en la orilla de un espejo de agua (Fig. 23); - cortar las ramas más cómodamente desde una plataforma de elevación (Fig. 24). 	<p>GEBRUIKSTECHNIEK Houd de bedieningshandgreep met uw rechterhand vast en de steel met uw linkerhand (Fig.17). Pak bij de modellen PT 2500 en PP 250 de huls altijd met uw linkerhand vast (C, Fig.18). U bereikt een optimaal evenwicht als de machine zo dicht mogelijk bij het lichaam wordt gehouden. De gemakkelijkste positie is als de machine een hoek van 60° met de grond maakt (Fig.19). Om het vallen van de takken te vergemakkelijken moeten eerst de onderste takken worden afgezaagd. Dicke takken (met een diameter van meer dan 10 cm) moeten in meerdere delen worden gezaagd (max. lengte 20 cm) en mogen nooit in hun geheel worden doorgezaagd (Fig.20), maar met de techniek van de ontlastingssnede. Zaag altijd met vol gas.</p> <p>⚠ LET OP! – Werk nooit onder de te zagen tak; houd rekening met de valruimte en met het eventuele terugspringen op de grond (Fig.21A).</p> <p>⚠ LET OP! – Werk met de grootste voorzichtigheid in de buurt van bovengrondse elektriciteitskabels. Vallende takken zouden kortsluiting kunnen veroorzaken. Houd het werktuig altijd op een afstand van minstens 10 meter van elektriciteitskabels (Fig.21B).</p> <p>Ontlastingssnede (Fig.22) – Breng aan de onderkant van dikke takken een ontlastingssnede (1) aan ter voorkoming van het ontschorsen van de tak, een terugslag of het blokkeren van het zaagblad. Voer daarna de zaagsnede uit (2).</p> <p>Bijzondere sneden (PTX 2500 – PPX 250) De grote actieradius van de uitschuifbare hoogsnoeier biedt de volgende mogelijkheden:</p> <ul style="list-style-type: none"> - zagen van takken voorbij obstakels (Fig.23), zoals waterspiegels, enz. - gemakkelijker zagen van takken vanaf het hefplatform (Fig.24).

BENZINA - ESSENCE GASOLINE - BENZIN GASOLINA BENZINE 	OLIO - HUILE - OIL 25 ÖL - ACEITE - OLIE			
	2%-50 : 1		4%-25 : 1	
	l	l	(cm ³)	l
1	0,02	(20)	0,04	(40)
5	0,10	(100)	0,20	(200)
10	0,20	(200)	0,40	(400)
15	0,30	(300)	0,60	(600)
20	0,40	(400)	0,80	(800)
25	0,50	(500)	1,00	(1000)



Italiano

English

Français

AVVIAMENTO

STARTING

MISE EN ROUTE

MISCELA CARBURANTE (Fig. 25-26)

Usare carburante (miscela olio/benzina) al **4% (25:1)**.
 Con olio **PROSINT OLEO - MAC / EFCO** usare miscela al **2% (50:1)**.

⚠ ATTENZIONE: I motori 2 tempi sono dotati di potenza specifica elevata, consigliamo quindi l'uso di **benzine senza piombo di marca conosciuta, con un numero di ottani non inferiore ai 90. LEGGI LOCALI REGOLANO IL TIPO DI BENZINA DA UTILIZZARE (CON O SENZA PIOMBO). E' OBBLIGATORIO RISPETTARLE!**

- Tenere la benzina, l'olio e la miscela in contenitori omologati (Fig.27).
- Nella preparazione della miscela usare solo **olio specifico per motori 2 tempi** (Fig.28).
- Agitare la tanica della miscela prima di procedere al rifornimento (Fig. 29).
- Eseguire il rifornimento carburante sempre a motore spento e lontano da fiamme (Fig. 30).
- Prima di svitare il tappo del serbatoio posizionare il potatore su di una superficie piana e solida in modo che non possa rovesciarsi. Aprire con cautela il tappo per scaricare lentamente l'eccesso di pressione e per evitare che il carburante schizzi fuori.
- Preparare solo la miscela necessaria all'uso; non lasciarla nel serbatoio o tanica per molto tempo. Si consiglia l'utilizzo di additivo **ADDITIX 2000** della Emak cod. **001000972** (Fig. 31), per conservare la miscela per un periodo di un anno.

⚠ ATTENZIONE – Inalare i gas di scarico è nocivo per la salute.

FUEL MIXTURE (Fig. 25-26)

Use a **4% (25:1)** oil/gasoline mixture.
 With **PROSINT OLEO - MAC / EFCO** oil use a **2% (50:1)** mixture.

⚠ WARNING: – The 2-stroke engines have high power ratings, we therefore recommend the use of **lead-free petrol of known brand, with an octane rating no lower than 90. THE TYPE OF GASOLINE TO BE USED (LEADED OR UNLEADED) IS REGULATED BY LOCAL LAWS. IT MUST BE FOLLOWED!**

- Store petrol, oil and the mixture in approved containers (Fig. 27).
- To prepare the mixture, use only **specific oil for 2-stroke engines** (Fig. 28).
- Stir the mixture well before refuelling (Fig. 29).
- Always refuel with the engine switched off and away from naked flames (Fig. 30).
- Before unscrewing the fuel tank cap, position the pole pruner on a solid, flat surface so that it cannot fall over. Open the cap carefully to allow any excess pressure to escape slowly without the fuel spraying out.
- Prepare only the quantity of mixture required for immediate use; do not leave fuel in the tank or a container for a long time. We recommend the use of the additive **Emak ADDITIX 2000** code **001000972** (Fig. 31) if the mixture is to be stored for up to a year.

⚠ WARNING – Inhalation of exhaust gases can be harmful to your health.

MELANGE CARBURANT (Fig. 25-26)

Utilisez du carburant (mélange huile/essence) à **4% (25:1)**.
 Avec l'huile **PROSINT OLEO - MAC / EFCO** utilisez mélange à **2% (50:1)**.

⚠ ATTENTION: - Les moteurs deux-temps ont une puissance spécifique élevée. Nous préconisons, dès lors, d'utiliser de l'**essence sans plomb de marque connue, avec un taux d'octane non inférieur à 90. LES LOIS LOCALES RÉGLEMENTENT LE TYPE D'ESSENCE À UTILISER (AVEC OU SANS PLOMB). LES RESPECTER IMPÉRATIVEMENT!**

- L'essence, l'huile et le mélange devront être conservées dans des récipients homologués (Fig. 27).
- N'utiliser pour le mélange que de l'**huile spécifiquement appropriée pour les moteurs deux-temps** (Fig. 28).
- Agiter le bidon contenant le mélange avant de le verser dans le réservoir (Fig. 29).
- N'effectuer le réapprovisionnement en carburant qu'avec le moteur éteint et à distance sûre de tout foyer ou flamme (Fig.30).
- Avant de dévisser le bouchon du réservoir, placer le perche élagueuse sur une surface plane et stable pour qu'il ne puisse pas se renverser. Ouvrir avec précaution le bouchon afin de laisser échapper lentement l'excès de pression et d'éviter les giclées de carburant.
- Ne pas préparer plus de mélange que la quantité requise pour l'utilisation; ne pas laisser le mélange dans le réservoir ou dans le bidon pendant trop de temps. Il est recommandé d'utiliser un additif tel que l'**ADDITIX 2000** de la marque Emak code **001000972** (Fig.31), lorsqu'on veut garder le mélange pendant une période d'un an.

⚠ ATTENTION – L'inhalation des gaz d'échappement est nuisible à la santé.

29



30

31

p.n. 001000972



Deutsch

Español

Nederlands

STARTVORGANG

PUESTA EN MARCHA

STARTEN

KRAFTSTOFFGEMISH (Abb. 25-26)

Benzin-/Ölgemisch 4% (25:1)

Öl **PROSINT OLEO - MAC / EFCO** verwenden Sie **2% (50:1)**.

⚠ ACHTUNG: – 2-Takt-Motoren haben eine hohe spezifische Leistung, so dass Sie **bleifreies Benzin bekannter Marken mit einer Oktanzahl von mindestens 90** verwenden sollten. **ÖRTLICHE VORSCHRIFTEN REGELN DIE ZU VERWENDEDE BENZINART (VERBLEIT ODER BLEIFREI) DIESE VORSCHRIFTEN SIND STRIKT EINZUHALTEN!**

- Bewahren Sie das Benzin, Öl und Gemisch in genormten Behältern auf (Abb.27).
- Verwenden Sie zur Aufbereitung des Gemischs ausschließlich **Öl für 2-Takt-Motoren** (Abb. 28).
- Schütteln Sie den Gemischkanister vor dem Auftanken (Abb.29).
- Tanken Sie stets bei abgestelltem Motor und von Flammen entfernt (Abb.30).
- Damit beim Aufdrehen des Tankverschlusses kein Kraftstoffgemisch verschüttet wird, stellen Sie den Hoch-Entaster auf eine ebene und standfeste Fläche ab. Öffnen Sie den Verschluss äußerst vorsichtig, um den Tankdruck langsam entweichen zu lassen und ausspritzenden Kraftstoff zu vermeiden.
- Mischen Sie jeweils nur die erforderliche Kraftstoffmenge an. Das fertige Kraftstoffgemisch darf nur kurze Zeit im Tank bzw. Kanister bleiben. Mit Beigabe des Zusatzstoffs **ADDITIX 2000** von Emak Bestellnummer **001000972** (Abb.31) können Sie das Gemisch für den Zeitraum eines Jahres aufbewahren.

⚠ ACHTUNG – Das Einatmen der Abgase ist gesundheitsschädlich.

MEZCLA COMBUSTIBLE (Fig. 25-26)

Emplee combustible (mezcla de gasolina/aceite) al **4% (25:1)**. Con aceite **PROSINT OLEO - MAC / EFCO** usar mezcla al **2% (50:1)**.

⚠ ATENCIÓN: - Los motores de dos tiempos tienen una potencia específica elevada, por lo cual se aconseja el uso de **gasolina sin plomo de marca conocida, con un número de octanos no inferior a 90. LAS LEYES LOCALES REGLAMENTAN EL TIPO DE GASOLINA QUE DEBE UTILIZARSE (CON O SIN PLOMO). ES OBLIGATORIO RESPETARLAS.**

- Conserve la gasolina, el aceite y la mezcla en recipientes homologados (Fig.27).
- En la preparación de la mezcla, utilice sólo **aceite específico para motores de dos tiempos** (Fig.28).
- Agite el bidón de la mezcla antes de verterla (Fig.29).
- Cargue siempre el combustible con el motor apagado y lejos de cualquier llama (Fig.30).
- Antes de desenroscar el tapón del depósito, apoye la podadora en una superficie llana y firme de modo que no se tumbe. Abra con cuidado el tapón para aliviar lentamente el exceso de presión y evitar que el combustible salpique.
- Prepare sólo la mezcla necesaria para el uso; no la deje en el depósito o en el bidón durante mucho tiempo. Se aconseja utilizar aditivo **ADDITIX 2000** de Emak, cód. **001000972** (Fig.31), para conservar la mezcla durante un año.

⚠ ATENCIÓN – Inhalar los gases de escape es nocivo para la salud.

BENZINEMENGSEL (Fig. 25-26)

Voor normaal gebruik een **4% (25:1)** mengsel gebruiken. Met de **PROSINT OLEO - MAC / EFCO** olie een **2%** mengsel **50:1** gebruiken.

⚠ LET OP: – De tweetaktmotoren hebben een hoog specifiek vermogen, wij adviseren derhalve het gebruik van **loodvrije benzine van een bekend merk, met een octaangehalte van minstens 90. HET TYPE BENZINE DAT GEBRUIKT MOET WORDEN (LOODHOUDEND OF LOODVRIJ) IS BIJ DE WET GEREGLD. NEEM DEZE VOORSCHRIFTEN IN ACHT!**

- Bewaar de benzine, de olie en het mengsel in goedgekeurde containers (Fig. 27).
- Gebruik bij de bereiding van het mengsel uitsluitend **olie die specifiek bedoeld is voor tweetaktmotoren (Fig. 28)**.
- Schud de jerrycan met het mengsel alvorens de tank te vullen (Fig. 29).
- Vul de brandstoftank altijd met uitgeschakelde motor en uit de buurt van vlammen (Fig. 30).
- Leg de hoogsnoeier op een vlakke, stevige ondergrond alvorens de dop van de tank los te schroeven, zodat het apparaat niet kan omvallen. Maak de dop voorzichtig open om de hoge druk langzaam af te voeren en om te vermijden dat de brandstof naar buiten spat.
- Bereid alleen de hoeveelheid mengsel voor die nodig is voor het gebruik; laat het niet lange tijd in de tank of de jerrycan zitten. Het wordt geadviseerd de toevoeging **ADDITIX 2000** van Emak art. nr. **001000972** (Fig. 31) te gebruiken, om het mengsel een jaar lang te kunnen bewaren.

⚠ LET OP – Het inademen van het uitlaatgas is schadelijk voor de gezondheid.

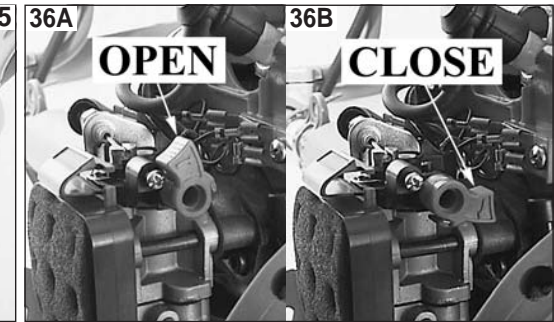
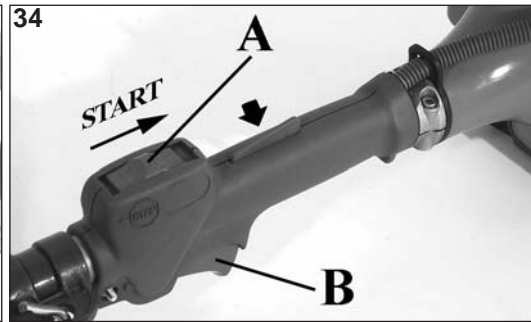
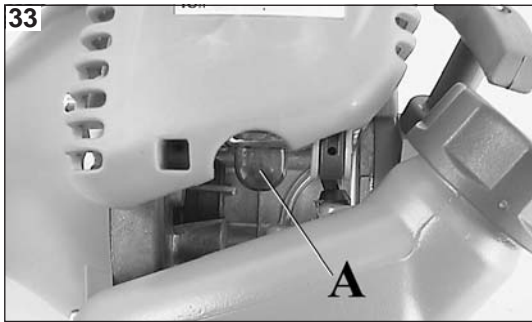

Italiano	English	Français
<p align="center">AVVIAMENTO</p>	<p align="center">STARTING</p>	<p align="center">MISE EN ROUTE</p>
<p>AVVIAMENTO MOTORE Caricare il carburatore premendo il bulbo varie volte (A, Fig. 33). Portare l'interruttore (A, Fig. 34) in posizione "START". Portare la leva starter (D, Fig. 35-36B) in posizione "CLOSE". Appoggiare il potatore sul terreno in posizione stabile. Verificare che la catena sia libera di girare. Tenendo fermo il potatore, tirare lentamente la funicella d'avviamento fino ad incontrare resistenza (Fig. 37). Tirare energicamente alcune volte fino ad ottenere l'avviamento. Aspettare circa 5÷10 secondi e quindi tirare la leva acceleratore (B, Fig. 34), per riportare automaticamente la leva starter (D, Fig. 35-36A), nella posizione originale "OPEN".</p> <p>⚠ ATTENZIONE: Quando il motore è già caldo, non usare lo starter per l'avviamento.</p> <p>RODAGGIO MOTORE Il motore raggiunge la sua massima potenza dopo 5÷8 ore di lavoro. Durante questo periodo di rodaggio non fare funzionare il motore a vuoto al massimo numero di giri per evitare eccessive sollecitazioni.</p> <p>⚠ ATTENZIONE! - Durante il rodaggio non variare la carburazione per ottenere un presunto incremento di potenza; il motore potrebbe esserne danneggiato.</p>	<p>STARTING THE ENGINE Fill the carburetor by pushing primer bulb a couple of times (A, Fig. 33). Put the ON/OFF switch (A, Fig. 34) in the "START" position. Put the choke lever (D, Fig. 35-36B) in the CLOSE position. Place the pole pruner on the ground in a stable position. Check that the chain is free. Holding the pole pruner down, pull the starting rope slowly until you meet resistance (Fig. 37). Then pull it hard several times until the unit starts. When the engine starts, wait for about 5÷10 seconds and then pull the throttle lever (B, Fig. 34), the choke lever (D, Fig. 35-36A) will return automatically to the original "OPEN" position.</p> <p>⚠ WARNING: Once the engine is warmed up do not use the choke to start up again.</p> <p>BREAKING-IN THE ENGINE The engine reaches the maximum power after 5÷8 hours of activity. During this period of breaking-in do not use the engine at wide open throttle without load, to avoid excessive functioning stress.</p> <p>⚠ WARNING! - During the breaking-in period do not vary the carburetion to obtain a presumed power increment; the engine can be damaged.</p>	<p>DEMARRAGE DU MOTEUR Remplir le carburateur en agissant maintes fois sur le pompe (A, Fig. 33). Mettez l'interrupteur (A, Fig. 34) sur "START". Mettez le levier starter (D, Fig. 35-36B) sur CLOSE. Posez la perche élagueuse sur le terrain en position stable et vérifiez si la chaîne tourne librement. En tenant la perche élagueuse tirez lentement la cordelette de démarrage jusqu'à ce que vous sentiez une certaine résistance (Fig. 37). Tirez énergiquement plusieurs fois jusqu'à ce que vous obtenez la mise en route. Atteignez environ 5÷10 secondes et puis tirez le levier de l'accélérateur (B, Fig. 34), pour remettre automatiquement le levier du starter (D, Fig. 35-36A) dans sa position d'origine "OPEN".</p> <p>⚠ ATTENTION: Quand le moteur est chaud n'utilisez pas le starter pour le faire démarrer.</p> <p>RODAGE MOTEUR Le moteur atteint sa puissance maximale au bout de 5 à 8 heures de travail. Au cours de cette période de rodage, ne faites pas tourner le moteur à vide au régime maxi pour lui éviter excessif efforts de fonctionnement.</p> <p>⚠ ATTENTION! - Durant le rodage, ne modifiez pas la carburation en vue d'augmenter la puissance; vous risquez seulement d'endommager le moteur.</p>





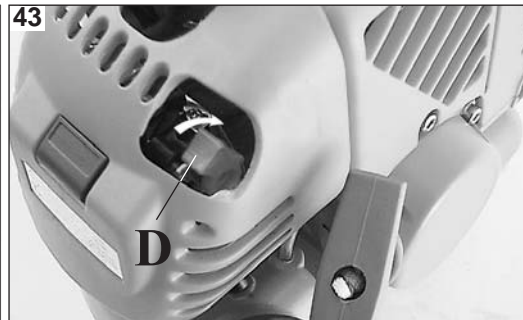
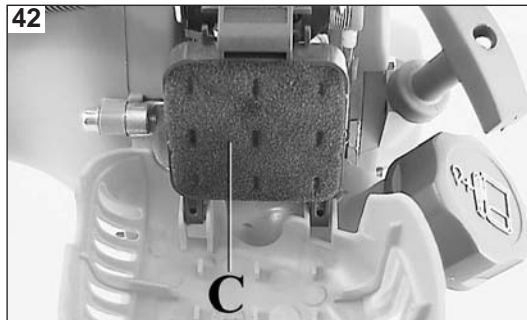
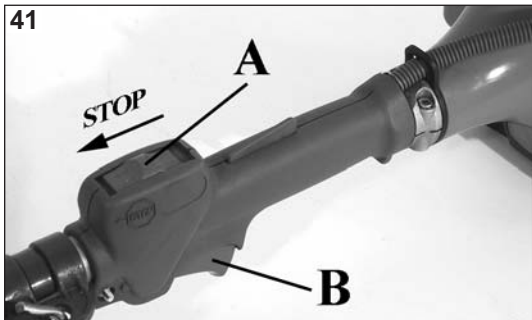



Deutsch	Español	Nederlands
<h3>STARTVORGANG</h3>	<h3>PUESTA EN MARCHA</h3>	<h3>STARTEN</h3>
<p>STARTVORGANG Vergaser durch mehrmaliges Drücken der Starterpumpe (A, Abb. 33) füllen. Ein-Aus-Schalter in Stellung "START" (A, Abb. 34) bringen. Den Chokehebel (D, Abb. 35-36B) in Stellung CLOSE bringen. Die Hoch-Enstaster in standfester Position auf den Boden legen. Sich vergewissern, daß das Kettewerkzeug frei drehen kann. Die Hoch-Enstaster fest umschliessen und mit der anderen Hand langsam den Starterzug ziehen, bis ein Widerstand spürbar wird (Abb. 37). Zum Anlassen einige Male kräftig ziehen. Etwa 5÷10 Sekunden abwarten und dann den Gashebel ziehen (B, Abb. 34), um den Chokehebel (D, Abb. 35-36A) automatisch wieder in die Ausgangsposition "OPEN" zu bringen.</p> <p>⚠ ACHTUNG: Wenn der Motor bereits warmgelaufen ist und wieder gestartet werden soll, darf der Chokehebel nicht verwendet werden.</p> <p>EINLAUFEN DES MOTORS Der Motor erreicht seine volle Leistungskraft nach 5-8 Arbeitsstunden. Lassen Sie den Motor während dieser Einlaufzeit nicht leer auf Hochtouren laufen, um eine übermäßige Beanspruchung zu vermeiden.</p> <p>⚠ ACHTUNG! - Während der Einlaufzeit darf die Vergasung nicht verstellt werden, um eine vermeintliche Leistungssteigerung zu erzielen; der Motor könnte dadurch beschädigt werden.</p>	<p>ARRANQUE DEL MOTOR Cebear el carburador pulsando varias veces la burbuja (A, Fig. 33). Ponga el interruptor (A, Fig. 34) en posición "START". Ponga la palanca del cebador (D, Fig. 35-36B) en posición CLOSE. Apoye la podadora en el suelo, en posición estable. Controle que la cadena gire libremente. Manteniendo firme la podadora, tire lentamente la cuerda de arranque hasta que encuentre resistencia (Fig.37). Tire enérgicamente cuantas veces sea necesario hasta que el motor arranque. Espere aproximadamente 5÷10 segundos y tire la palanca del acelerador (B, Fig. 34) para poner automáticamente la palanca starter (D, Fig. 35-36A) en la posición original "OPEN".</p> <p>⚠ ATENCIÓN: Cuando el motor está caliente, no accione el cebador para su arranque.</p> <p>RODAJE DEL MOTOR El motor alcanza su potencia máxima al cabo de 5-8 horas de trabajo. Durante este período de rodaje, no haga funcionar el motor sin carga al régimen máximo para evitar un esfuerzo excesivo.</p> <p>⚠ ATENCIÓN. Durante el rodaje, no modificar la carburación con el propósito de aumentar la potencia, el motor podría dañarse.</p>	<p>HET STARTEN VAN DE MOTOR Vul de carburateur door enkele malen op de vlotterbalg te drukken (A, Fig. 33). Zet de aan/uit schakelaar (A, Fig. 34) in de "START" positie. Zet chokehendel in de CLOSE positie (D, Fig. 35-36B). Plaats de hoogsnoeier stabiel op de grond en let er op dat het ketting vrij rond kan draaien. Druk met één hand op de hoogsnoeier en trek met de andere hand aan het startkoord tot er weerstand wordt gevoeld (Fig. 37). Trek dan stevig enkele malen totdat de motor begint te lopen. Wacht ongeveer 5÷10 seconden en trek dan aan de gashendel (B, Fig. 34), zodat de starterhendel (D, Fig. 35-36A) automatisch in de oorspronkelijke stand "OPEN" terugkomt.</p> <p>⚠ LET OP: als de motor warm is geen choke gebruiken om te starten.</p> <p>INLOPEN VAN DE MOTOR De motor bereikt het maximale vermogen na 5÷8 bedrijfsuren. Om overmatige belasting te vermijden mag de motor tijdens deze inlooperperiode niet onbelast worden gebruikt op het maximale toerental.</p> <p>⚠ LET OP! - Tijdens de inlooperperiode mag de carburatie niet worden veranderd om het vermogen te vergroten; de motor zou hierdoor beschadigd kunnen raken.</p>



Italiano	English	Français
<p align="center">ARRESTO MOTORE</p>	<p align="center">STOPPING THE ENGINE</p>	<p align="center">ARRET DU MOTEUR</p>
<p>ARRESTO MOTORE Portare la leva acceleratore al minimo (B, Fig. 41) ed attendere alcuni secondi per permettere il raffreddamento del motore. Spegnere il motore, riportando l'interruttore di massa (A) nella posizione di STOP.</p> <p>CARBURATORE Prima di effettuare la regolazione del carburatore, pulire il filtro dell'aria (C, Fig. 42) e riscaldare il motore.</p> <p>La vite del minimo T (Fig. 43) è regolata in modo che vi sia un buon margine di sicurezza fra il regime del minimo e il regime d'innesto della frizione.</p> <p>Questo motore è progettato e costruito in conformità all'applicazione delle direttive 97/68/EC e 2002/88/EC.</p> <p>⚠ ATTENZIONE: Non manomettere il carburatore.</p> <p>ATTENZIONE: Con motore al minimo (2800 g/min) la catena non deve girare. Vi consigliamo di fare effettuare le regolazioni di carburazione al Vostro Rivenditore o Officina autorizzata.</p> <p>ATTENZIONE: Variazioni climatiche ed altimetriche possono provocare alterazioni alla carburazione.</p> <p>TRASPORTO</p> <p>⚠ ATTENZIONE: In caso di trasporto del potatore, montare la protezione della catena (M) come indicato nella (Fig. 44).</p>	<p>STOPPING THE ENGINE Set the throttle lever to idle position (B, Fig. 41) and wait a few seconds to let the engine cool off. Turn off the engine, putting the ON/OFF switch (A) in the STOP position.</p> <p>CARBURETOR Before adjusting the carburetor, clean the air filter (C, Fig. 42) and warm up the engine.</p> <p>Idle screw T (Fig. 43) is adjusted in order to ensure a good safety margin between idle running and clutch engagement.</p> <p>This engine is designed and manufactured in order to comply with the applicable 97/68/EC and 2002/88/EC Directive.</p> <p>⚠ WARNING: Don't tamper the carburetor.</p> <p>WARNING: With the engine idling (2800 rpm), the chain should not rotate. We recommend that you have the dealer or an authorised mechanic carry out any carburetor adjustments.</p> <p>WARNING: Weather conditions and altitude may affect carburation.</p> <p>TRANSPORTATION</p> <p>⚠ WARNING: Fit the chain protection (M) as shown (Fig. 44) before transporting the pole pruner.</p>	<p>ARRET DU MOTEUR Portez le levier de l'accélérateur au régime du ralenti (B, Fig. 41) et attendez quelques secondes afin que le moteur se refroidisse. Arrêtez le moteur en replaçant l'interrupteur de masse (A) en position STOP.</p> <p>CARBURATEUR Avant d'effectuer le réglage du carburateur, nettoyez le filtre à air (C, Fig. 42) et faites chauffer le moteur.</p> <p>La vis de ralenti T (Fig. 43) est réglée de façon à laisser une bonne marge de sécurité entre le régime de ralenti et le régime d'embrayage.</p> <p>Ce moteur est conçu et réalisé conformément aux directives 97/68/EC et 2002/88/EC.</p> <p>⚠ ATTENTION: Ne pas modifier les caractéristiques du carburateur.</p> <p>ATTENTION: Quand le moteur est au ralenti (2800 tours/min) la chaîne ne doit pas tourner. Nous vous conseillons de faire régler la carburation à votre revendeur ou dans un atelier autorisé.</p> <p>ATTENTION: Des variations climatiques et altimétriques peuvent provoquer des variations de carburation.</p> <p>TRANSPORT</p> <p>⚠ ATTENTION: En cas de transport de la perche élagueuse, monter le carter de protection du chaîne (M) comme le montre les (Fig. 44).</p>

--	--	--	--

Deutsch	Español	Nederlands	
MOTOR ABSTELLEN	PARADA DEL MOTOR	HET STOPPEN VAN DE MOTOR	
<p>MOTOR ABSTELLEN Den Gashebel auf Leerlauf bringen (B, Abb. 41) und einige Sekunden warten, damit der Motor abkühlt. Den Motor abstellen, indem der Ein-/Aus-Schalter (A) in STOP - Stellung gebracht wird.</p> <p>VERGASER Vor dem Vergasereinstellen den Luftfilter reinigen (C, Abb. 42) und den Motor warmlaufen lassen.</p> <p>Die Leerlaufstellschraube T (Abb. 43) ist so eingestellt, daß zwischen Leerlaufdrehzahl und Einkuppeldrehzahl ein guter Sicherheitsspielraum besteht.</p> <p>Dieser Motor wurde in Konformität mit den Vorschriften der Richtlinie 97/68/EG und 2002/88/EG konzipiert und gebaut.</p> <p> ACHTUNG: Keine Änderungen am Vergaser vornehmen.</p> <p>ACHTUNG: Wenn der Motor im Leerlauf dreht (2800 U/min), darf das Kettewerkzeug nicht mitdrehen. Es wird empfohlen, den Vergaser durch Ihren Händler oder durch eine Vertragswerkstatt einstellen zu lassen.</p> <p>ACHTUNG: Klima und Höhenveränderungen können die Vergasereinstellung beeinflussen.</p> <p>TRANSPORT</p> <p> ACHTUNG: Für den Transport des Hoch-Enstaster muss die Schutzverkleidung (M) wie auf den (Abb. 44) dargestellt montiert werden.</p>	<p>PARADA DEL MOTOR Ponga la palanca del acelerador al mínimo (B, Fig. 41) y espere algunos minutos para que el motor se enfríe un poco. Apague el motor poniendo el interruptor de masa (A) en la posición STOP.</p> <p>CARBURADOR Antes de regular el carburador, limpie el filtro del aire (C, Fig. 42) y caliente el motor.</p> <p>El tornillo de ralenti T (Fig. 43) ha sido regulado para que haya un buen margen de seguridad entre el régimen mínimo y el régimen de embrague.</p> <p>Este motor cumple las directivas 97/68/EC y 2002/88/EC.</p> <p> ATENCIÓN – No altere de ninguna manera la carburador.</p> <p>ATENCIÓN: Con el motor en ralenti (2800 r.p.m.) la cadena no tiene que girar. Le aconsejamos que haga regular la carburación en un Taller autorizado o Revendedor.</p> <p>ATENCIÓN: Las variaciones climáticas o altimétricas pueden provocar variaciones en la carburación.</p> <p>TRANSPORTE</p> <p> ATENCIÓN: Para transportar la podadora, monte la protección de la cadena (M) como ilustran las (Fig. 44).</p>	<p>HET STOPPEN VAN DE MOTOR Laat de motor stationair lopen door gashendel (B, Fig. 41) los te laten. Laat de motor even stationair lopen om deze enigszins af te laten koelen. Zet de motor uit door de aan/uit schakelaar (A) in de STOP positie te zetten.</p> <p>CARBURATEUR Voor het eventueel afstellen van de carburateur moet het luchtfilter schoon zijn (C, Fig. 42) en de motor moet op bedrijfstemperatuur zijn.</p> <p>Schroef T (Fig. 43) (stationairschroef) is dusdanig afgesteld dat er een goede veiligheidsmarge is tussen het stationair toerental en het aangrijptoerental van de centrifugaalkoppeling.</p> <p>Deze motor is ontworpen en gebouwd in overeenstemming met de voorschriften van de richtlijnen 97/68/EG en 2002/88/EG.</p> <p> LET OP: De carburateur mag niet onklaar gemaakt worden.</p> <p>LET OP: Wanneer de motor stationair draait (2800 omwentelingen/min) mag het ketting meedraaien. Wij adviseren u om aanpassingen aan de carburateur te laten doen door uw dealer of een bevoegd monteur.</p> <p>LET OP: Weersomstandigheden kunnen invloed hebben op de carburateurafstelling.</p> <p> LET OP: Monteer bij transport of opslag de beschermkap (M) van de maaischijf op de hoogsneier zoals op de (Fig. 44) is weergegeven.</p>	

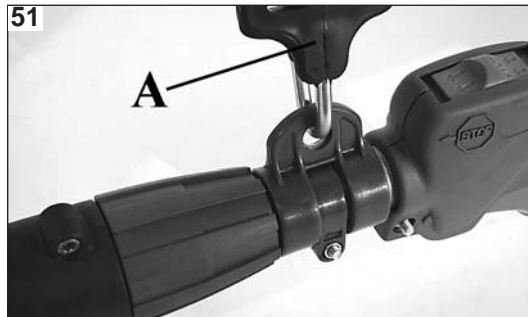
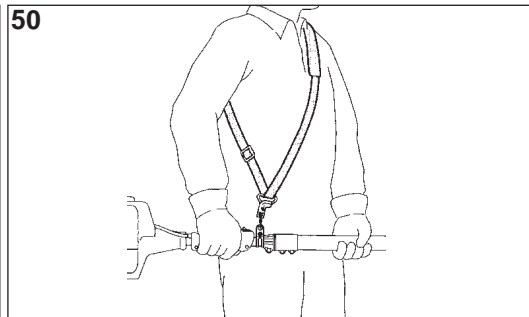
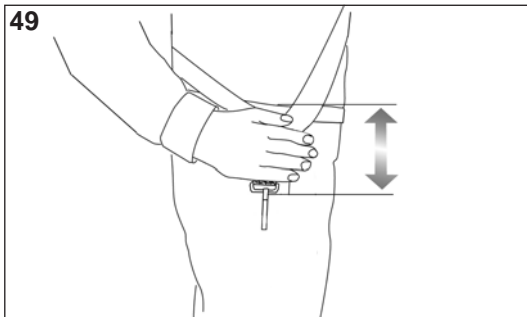

Italiano

English

Français

OPERAZIONI PRELIMINARI

PREPARING TO WORK

PREPARATION

CINGHIAGGIO

Una corretta regolazione del cinghiaggio permette al potatore di avere un buon bilanciamento ed una adatta altezza dal terreno (Fig. 49).

- Indossare il cinghiaggio di tipo semplice (Fig. 50).
- Agganciare il potatore al cinghiaggio tramite il moschettone (A, Fig. 51)
- Posizionare la fibbia (C, Fig. 52) per ottenere la corretta altezza del potatore.

NORME D'USO

- Indossare il cinghiaggio e tenere sempre entrambe le mani sulle impugnature durante il funzionamento del potatore (Fig. 53).
- Utilizzare il potatore come illustrato in (Fig. 54).

⚠ ATTENZIONE: Prima di usare il potatore leggere attentamente le norme di sicurezza.

NORME DI LAVORO

⚠ ATTENZIONE - Il potatore deve essere utilizzato solamente per tagliare rami. E' proibito tagliare altri tipi di materiali. Le vibrazioni ed il contraccolpo sono differenti ed i requisiti di sicurezza non sarebbero rispettati. Non utilizzare il potatore come leva per sollevare, spostare o spezzare oggetti, ne bloccarlo su sostegni fissi. È proibito applicare alla presa di forza del potatore utensili o applicazioni che non siano quelli indicati dal costruttore.

HARNESS

Correct adjustment of the harness permits the pole pruner to be properly balanced and at an appropriate height from the ground (Fig. 49).

- Put on the single harness (Fig. 50).
- Hook the pole pruner to the harness using the hook (A, Fig. 51).
- Position the buckle (C, Fig. 52) to obtain the correct pole pruner height.

OPERATION

- Put on the harness and always keep both hands on the handle while operating the pole pruner (Fig. 53).
- Use the pole pruner as illustrated in Fig. 54.

⚠ WARNING: Carefully read the safety precautions before using the pole pruner.

OPERATING INSTRUCTIONS

⚠ WARNING - The pole pruner must only be used for cutting branch. It is forbidden to cut other types of material. Vibrations and kickback vary with different materials and the requirements of the safety regulations would not be respected. Do not use the pole pruner as a lever for lifting, moving or splitting objects. Do not lock it over fixed stands. It is forbidden to hitch tools or applications to the P.t.o. that are not specified by the manufacturer.

LES COURROIES

Un bon réglage du système de courroies permet à la perche élagueuse d'avoir un bon équilibre et d'être à une hauteur du sol adéquate (Fig. 49).

- Enfilez la courroie simple (Fig. 50).
- Accrochez la perche élagueuse à la courroie à l'aide du crochet (A, Fig. 51).
- Placez la boucle (C, Fig. 52) de manière à ce que la perche élagueuse soit à la bonne hauteur.

REGLES D'USAGE

- Enfilez la courroie et gardez toujours les deux mains sur les poignées pendant que la perche élagueuse est en marche (Fig. 53).
- Utilisez la perche élagueuse comme il est illustré à la Fig. 54.

⚠ ATTENTION: Avant d'utiliser la perche élagueuse, lisez attentivement les règles de sécurité.

UTILISATION

⚠ ATTENTION - La perche élagueuse ne doit être utilisée que pour scier du rameau. Il est interdit de couper d'autres matériaux. Les vibrations et le rebond sont en effet différents et les mesures de sécurité ne seraient pas respectées. N'utilisez pas la perche élagueuse comme levier pour lever, déplacer ou casser quoi que ce soit. Il est interdit de brancher sur la prise de force de la perche élagueuse des outils ou des applications autres que ceux que le constructeur a indiqués.

53

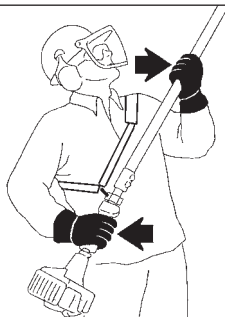

54

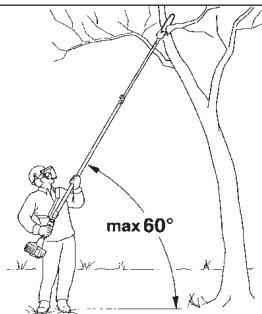

Deutsch

Español

Nederlands

VORBEREITUNGEN FÜR DIE ARBEIT

SCHULTERGURTE

Die richtige Einstellung des Gurtes ermöglicht die Hoch-Enstaster ein gutes Gleichgewicht und einen geeigneten Abstand zum Boden (Abb. 49).

- Den einfachen Gurt verbinden (Abb. 50).
- Die Hoch-Enstaster durch den Haken (A, Abb. 51) mit dem Gurt verbinden.
- Die Schnalle (C, Abb. 52) einstellen, um die richtige Höhe des Schneidwerkzeugs zu erhalten.

BEDIENUNGSHINWEISE

- Den Gurt überziehen und während des Betriebs beide Hände an den Griffen des Gerätes lassen (Abb. 53).
- Die Hoch-Enstaster wie auf Abb. 54 beschrieben bedienen.

⚠ ACHTUNG: Vor Gebrauch der Hoch-Enstaster die Sicherheitsvorschriften aufmerksam lesen.

ARBEITSVORSCHRIFTEN

⚠ ACHTUNG - Die Hoch-Enstaster darf nur zum Schneiden von Holz verwendet werden. Es ist untersagt andere Materialien damit zu schneiden. Das Vibrieren und der Rückstoß sind unterschiedlich und die Sicherheitseigenschaften wären nicht gewährleistet.

Benutzen Sie die Hoch-Enstaster nicht als Hebel um Gegenstände anzuheben, zu bewegen oder zu spalten. Es ist untersagt an die Topfwelle der Hoch-Enstaster andere Teile als die vom Hersteller angegebenen anzuschließen.

PREPARATIVOS

CORREAJE

Una correcta regulación del correaje permite un buen balanceo de la podadora y una distancia correcta entre el terreno y el aparato cortante (Fig. 40).

- Use siempre el correaje de tipo sencillo (Fig. 41).
- Enganche la podadora al correaje mediante el gancho (A, Fig. 42).
- Ponga la hebilla (C, Fig. 43) en la posición justa para una correcta altura de la podadora.

NORMAS DE EMPLEO

- Utilice el correaje y mantenga siempre las dos manos sobre la empuñadura cuando la podadora está funcionando (Fig. 44).
- Utilice la podadora como se indica en la Fig. 45.

⚠ ATENCIÓN: Antes de usar la podadora lea atentamente las normas de seguridad.

NORMAS DE TRABAJO

⚠ ATENCION - La podadora se debe utilizar sólo para cortar ramo. Está prohibido cortar otros tipo de materiales. Las vibraciones y el contragolpe son diferentes y los requisitos de seguridad no serían respetados. No usar la podadora como palanca para levantar, mover o partir objetos. Está prohibido aplicar a la toma de fuerza de la podadora utensilios o accesorios que no sean los indicados por el constructor.

VOORBEREIDINGEN VOOR HET WERKEN

DRAAGRIEM

Een juiste afstelling van de draagriem geeft uw hoogsnoeier de juiste balans en werkhoogte vanaf de grond (Fig. 40).

- Hang de draagriem enkel om (Fig. 41).
- Haak de hoogsoneier aan de draagriem d.m.v. de sluiting (A, Fig. 42).
- Stel de draagriem (C, Fig. 43) zodanig af, dat de hoogsnoeier op de juiste hoogte hangt.

HET GEBRUIK

- Draag altijd de draagriem en houdt beide handen aan de handgrepen tijdens het werk (Fig. 44).
- Gebruik de hoogsneier zoals is afgebeeld in Fig. 45.

⚠ LET OP: Alvorens de hoogsnoeier te gebruiken, de veiligheidsnormen aandachtig lezen.

ARBEIDSVOORSCHRIFTEN

⚠ LET OP - De hoogsnoeier moet uitsluitend gebruikt worden om hout te zagen. Het is verboden andere soorten materiaal te zagen. De vibraties en de terugslag zijn verschillend en er zou dan niet voldaan worden aan de veiligheidsvoorschriften. De hoogsnoeier niet gebruiken als hefboom om voorwerpen op te heffen, te verplaatsen of in stukken te breken. Het is verboden aan de krachtgreep van de hoogsnoeier gereedschap of onderdelen aan te brengen behalve die door de fabrikant aangegeven zijn.

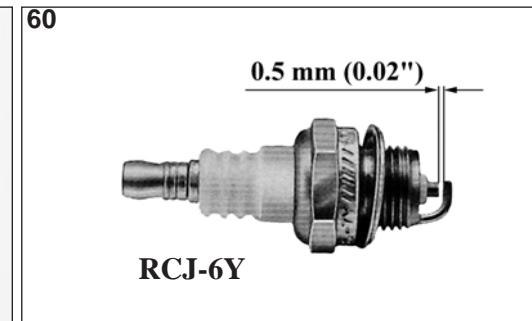
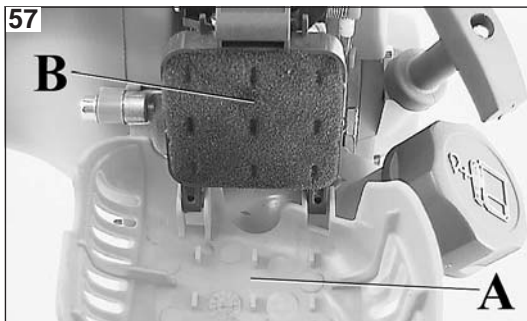

Italiano

English

Français

MANUTENZIONE

MAINTENANCE

ENTRETIEN

⚠ ATTENZIONE! – Durante le operazioni di manutenzione indossare sempre i guanti protettivi. Non effettuare le manutenzioni con motore caldo.

FILTRO ARIA

Ogni 8-10 ore di lavoro, togliere il coperchio (A, Fig. 57), pulire il filtro (B); va pulito scuotendolo bene e con un pennello morbido. Un filtro intasato causa un funzionamento irregolare del motore, aumentandone il consumo e diminuendone la potenza.

FILTRO CARBURANTE

Verificare periodicamente le condizioni del filtro carburante. Un filtro sporco provoca difficoltà di avviamento e diminuisce le prestazioni del motore. Per effettuare la pulizia del filtro, estrarlo dal foro riempimento carburante; in caso di sporcizia eccessiva, provvedere alla sua sostituzione, (Fig. 58).

MOTORE

Pulire periodicamente le alette del cilindro con pennello o aria compressa (Fig. 59). L'accumulo di impurità sul cilindro può provocare surriscaldamenti dannosi per il funzionamento del motore.

CANDELA

Periodicamente si raccomanda la pulizia della candela e il controllo della distanza degli elettrodi (Fig. 60). Utilizzare candela Champion RCJ-6Y o di altra marca di grado termico equivalente.

COPPIA CONICA

Ogni 30 ore di lavoro, togliere la vite (A, Fig. 61) sulla coppia conica e verificare il livello del grasso. Utilizzare grasso di qualità al bisolfuro di molibdeno (Fig. 62-63).

⚠ ATTENZIONE! – Per tutte le operazioni di manutenzione dell'attrezzo di taglio, consultare il manuale dell'accessorio EP120 (EP120 EF).

⚠ WARNING! – Always wear protective gloves during maintenance operations. Do not carry out maintenance with the engine hot.

AIR FILTER

Every 8-10 working hours, remove the cover (A, Fig. 57), clean the filter (B); should be cleaned by shaking it well and with a soft brush. The engine runs irregularly if the filter is clogged, with consequent higher consumption and lower performance.

FUEL TANK

Check fuel filter periodically. A dirty filter can cause difficult starting and lower engine performance. To clean filter proceed as follows: remove it from fuel filling hole. Replace it (Fig. 58) if too dirty.

ENGINE

Clean cylinder fins (Fig. 59) with a brush or compressed air periodically. Dangerous overheating of engine may occur due to impurities on the cylinder.

SPARK PLUG

Clean spark plug and check electrode distance periodically (Fig. 60). Use Champion RCJ-6Y or of other brand with the same thermal grade.

GEAR HOUSING

Every 30 working hours, remove screw (A, Fig. 61) on the gear housing and check the quantity of grease. Use high quality molybdenum bisulfide grease (Fig. 62-63).

⚠ WARNING! – For all maintenance operations of cutting implement, consult EP120 (EP120 EF) accessory instruction manual.

⚠ ATTENTION! – Durant les opérations d'entretien et de maintenance, porter toujours des gants de protection. Ne pas effectuer les entretiens avec un moteur chaud.

FILTRE A AIR

Toutes les 8-10 heures de travail, ôtez le couvercle (A, Fig. 57), nettoyez le filtre (B); il suffit de bien le secouer et de le nettoyer avec un pinceau souple. Un filtre obstrué provoque un fonctionnement irrégulier du moteur qui en augmente la consommation et en diminue la puissance.

FILTRE DU CARBURANT

Vérifier régulièrement les conditions du filtre du carburant. Un filtre sale entraîne des difficultés de démarrage et diminue les performances du moteur. Pour nettoyer le filtre, le sortir par l'orifice de ravitaillement en carburant; dans le cas où il serait excessivement sale, le remplacer (Fig. 58).

MOTEUR

Nettoyer régulièrement les ailettes du cylindre avec de l'air comprimé (Fig. 59). L'accumulation d'impuretés sur le cylindre peut provoquer des surchauffes nuisibles au bon fonctionnement du moteur.

BOUGIE

Il est recommandé de nettoyer régulièrement la bougie et de contrôler la distance entre les électrodes (Fig. 60). Utiliser une bougie Champion RCJ-6Y ou autre marque avec degré thermique équivalent.

COUPLE CONIQUE

Toutes les 30 heures de travail, ôtez la vis (A, Fig. 61) sur le couple conique et contrôlez le niveau de graisse. Utilisez de la graisse de qualité au bisulfure de molybdène (Fig. 62-63).

⚠ ATTENTION! – Pour toutes les opérations d'entretien de l'outil de coupe, consulter le manuel de l'accessoire EP120 (EP120 EF)

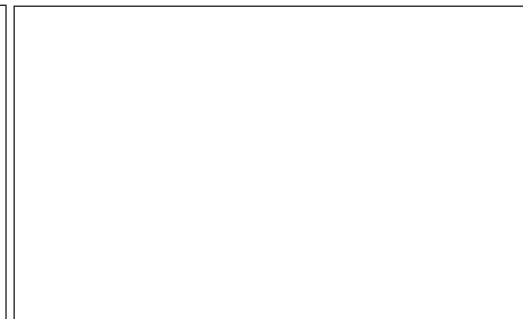
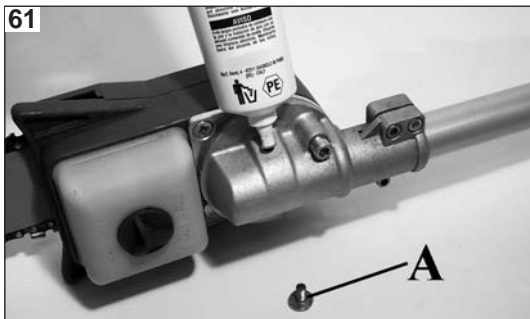

Deutsch	Español	Nederlands
---------	---------	------------

INSTANDHALTUNG

MANTENIMIENTO

ONDERHOUD

⚠ ACHTUNG! – Tragen Sie bei den Wartungsarbeiten stets Schutzhandschuhe. Führen Sie keine Wartung bei warmem Motor aus.

LUFFTFILTER

Bei deutlichem Rückgang der Motorleistung muss kontrolliert werden, ob der Luftfilter (C, Abb. 57). Wenn er verstopft oder beschädigt ist, muss der Luftfilter ersetzt werden. Vor Einbau des neuen Filters muss der größte Schmutz an der Innenseite des Deckels und am Bereich um den Filter entfernt werden.

KRAFTSTOFFFILTER

Der Kraftstofffilter muß regelmäßig überprüft werden; ein verschmutzter Filter bewirkt Startschwierigkeiten und Leistungsverlust. Der Filter wird zwecks Reinigung durch die Einfüllöffnung des Kraftstoffes herausgezogen; bei starker Verschmutzung muß er gewechselt werden (Abb. 58)

MOTOR

Die Rippen des Zylinders müssen regelmäßig mit einem Pinsel oder mit Druckluft gereinigt werden (Abb. 59). Sollte sich Schmutz am Zylinder ansammeln, kann das zu Überhitzung und Motorschäden führen.

ZÜNDKERZE

Die Zündkerze muß regelmäßig gereinigt und der Zündabstand der Elektroden überprüft werden (Abb. 60). Eine Zündkerze Champion RCJ-6Y bzw. einer anderen Marke mit gleichwertigem Wärmewert verwenden.

KEGELRADGETRIEBE

Alle 30 Arbeitsstunden die Schraube (A, Abb. 61) auf dem Kegelradgetriebe abnehmen und den Stand des Schmierfettes kontrollieren. Qualitäts- Schmierfett auf Molybdänbisulfid Basis benutzen (Abb. 62-63).

⚠ ACHTUNG! – Für alle Wartungseingriffe des Schneidwerkzeugs schlagen Sie bitte im Handbuch des Zubehörs EP120 (EP120 EF) nach.

⚠ ¡ATENCIÓN! - Durante las operaciones de mantenimiento, utilice siempre guantes de protección. No efectúe trabajos de mantenimiento con el motor caliente.

FILTRO DE AIRE

Si la potencia del motor disminuye marcadamente, controlar si el filtro de aire (C, Fig. 57). Sustituirlo si está obstruido o dañado. Antes de montar el nuevo filtro, limpiar la cara interna de la tapa y de la zona alrededor del filtro.

FILTRO DEL COMBUSTIBLE

Controle periódicamente el estado del filtro del combustible. Un filtro sucio crea dificultades en el arranque y disminuye las prestaciones del motor. Para efectuar la limpieza del filtro, quítelo por el agujero de carga combustible; en caso de excesiva suciedad, cámbielo (Fig. 58).

MOTOR

Limpie periódicamente las aletas del cilindro con un pincel o con aire comprimido (Fig. 59). La acumulación de impurezas sobre el cilindro puede provocar sobre calentamientos dañinos para el buen funcionamiento del motor.

BUJIA

En caso de encendido defectuoso o funcionamiento irregular, extraiga la bujía, límpiela y sustitúyala, prestando atención a la distancia de los electrodos (Fig. 60). Utilizar bujía Champion RCJ-6Y o de otra marca con grado térmico equivalente.

PAR CONICO

Cada 30 horas de trabajo, quite los tornillos (A, Fig. 61) del par cónico y controle el nivel de la grasa. Utilice grasa de calidad al bisulfuro de molibdeno (Fig. 62-63).

⚠ ¡ATENCIÓN! - Para las operaciones de mantenimiento del equipo de corte EP120 (EP120 EF), consulte el manual respectivo.

⚠ LET OP! – Draag altijd veiligheidshand-schoenen tijdens het plegen van onderhoud. Verricht nooit onderhoud bij warme motor.

FILTER

Elke 8-10 werkuren dient u de kap te verwijderen (A, Fig. 57). Reinig het filter (B); het schoongemaakt moet worden door het goed te schudden en het met een zachte kwast af te nemen. De motor loopt onregelmatig als het filter is vervuild. De machine verbruikt dan meer brandstof en levert minder vermogen.

BENZINEFILTER

Controleer het benzinefilter regelmatig op vervuiling. Een vuil filter veroorzaakt slecht starten en minder vermogen. Om het filter te reinigen dient u als volgt te werk te gaan. Verwijder het filter via de vulopening. Vervang het indien het vuil is (Fig. 58).

MOTOR

Reinig de koelribben van de cilinder (Fig. 59) indien nodig met een borstel op perslucht. Oververhitting kan veroorzaakt worden door het niet tijdig reinigen van de cilinder.

BOUGIE

Reinig de bougie indien nodig (Fig. 60) en controleer de elektrode-afstand. Gebruik een Champion RCJ-6Y bougie of een bougie van een ander merk met een equivalent thermisch bereik.

TANDWIELHUIS

Na elke 30 werkuren, de schroef (A, Fig. 61) verwijderen en de hoeveelheid vet controleren. Gebruik een hoge kwaliteit molybdeen disulfide vet (Fig. 62-63).

⚠ LET OP! – Raadpleeg voor alle onderhoudswerkzaamheden van het snijgereedschap de handleiding van het accessoire EP120 (EP120 EF).

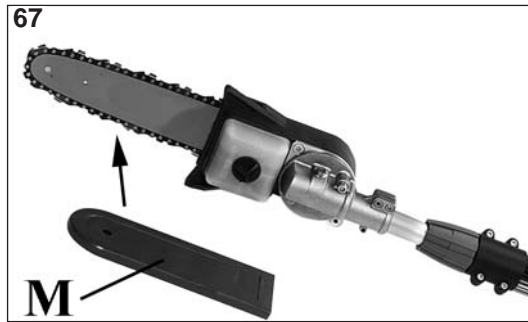

Italiano	English	Français
<p align="center">RIMESSAGGIO</p>	<p align="center">STORAGE</p>	<p align="center">REMISAGE</p>
<ul style="list-style-type: none"> - Seguire tutte le norme di manutenzione precedentemente descritte. - Pulire perfettamente il potatore e ingrassare le parti metalliche. - Togliere il carburante dal serbatoio e rimontare il tappo. - Togliere la candela, versare un po' d'olio nel cilindro (Fig. 65). Ruotare l'albero motore alcune volte tramite la funicella avviamento per distribuire l'olio (Fig. 66). Rimontare la candela. - Conservare in ambiente secco, possibilmente non a diretto contatto con il suolo e lontano da fonti di calore. <p>⚠ ATTENZIONE: In caso di rimessaggio del potatore, montare la protezione (M) come indicato nelle (Fig. 67).</p> <p>⚠ ATTENZIONE: Tutte le operazioni di manutenzione non riportate sul presente manuale devono essere effettuate da un'officina autorizzata. Per garantire un costante e regolare funzionamento del potatore, ricordate che le eventuali sostituzioni delle parti di ricambio dovranno essere effettuate esclusivamente con RICAMBI ORIGINALI.</p>	<ul style="list-style-type: none"> - Follow all the maintenance regulations previously described. - Clean the pole pruner completely and lubricate the metallic parts. - Empty the fuel tank and put the cap back on. - Remove the spark plug, pour a small amount of oil into the cylinder (Fig. 65). Rotate the crankshaft several times using the starting rope in order to distribute the oil (Fig. 66). Put the spark plug back in. - Store the pole pruner in a dry place, preferably not in direct contact with the floor and away from heat sources. <p>⚠ ATTENTION: Fit the protection (M) as shown (Fig. 67) before storing the pole pruner.</p> <p>⚠ ATTENTION: All maintenance operations not reported in this manual must be carried out by an authorized Service Center. To ensure steady and regular pole pruner operation, remember that parts must only be replaced with ORIGINAL SPARES.</p>	<ul style="list-style-type: none"> - Suivez toutes les règles d'entretien décrites cidessus. - Nettoyez parfaitement la perche élagueuse et graissez les parties en métal. - Otez le carburant du réservoir et remontez le bouchon. - Otez la bougie, versez un peu d'huile dans le cylindre (Fig. 65). Tournez plusieurs fois l'arbre moteur à l'aide de la corde de démarrage pour distribuer l'huile (Fig. 66). Remontez la bougie. - Conservez l'appareil dans un endroit sec, si possible soulevé du sol et loin des sources de chaleur. <p>⚠ ATTENTION: En cas de remisage de la perche élagueuse, monter le carter de protection (M) comme le montre les (Fig. 67).</p> <p>⚠ ATTENTION: Toutes les opérations d'entretien qui ne figurent pas dans ce manuel doivent être effectuées dans un atelier autorisé. Pour garantir un fonctionnement constant et régulier de la perche élagueuse, ne pas oublier que dans le cas de remplacement de pièces il faut utiliser exclusivement des PIECES D'ORIGINE.</p>

--	--	--	--

Deutsch	Español	Nederlands
LANGERUNG	ALMACENAJE	OPSLAG
<p>-Alle vorangehenden Wartungsvorschriften befolgen. -Die Hoch-Enstaster sehr gut reinigen und die Metallteile einfetten. -Den Kraftstofftank entleeren und den Deckel wieder aufschrauben. -Die Zündkerze abnehmen un ein wenig Öl in den Zylinder geben (Abb. 65). Um das Öl zu verteilen, einige Male den Starter ziehen (Abb. 66). Zündkerze eindrehen. -Das Gerät trocken lagern. Nach Möglichkeit nicht am Boden aufliegend und fern von offenem Feuer.</p> <p>⚠ ACHTUNG: Für und die Lagerung des Hoch-Enstaster muss die Schutzverkleidung (M) wie auf den (Abb. 67) dargestellt montiert werden.</p> <p>⚠ ACHTUNG: Alle Wartungsarbeiten, die nicht in dieser Bedienungsanleitung aufgeführt sind, müssen bei einer Vertragswerkstatt durchgeführt werden. Zum Gewährleistung eines konstanten und ordnungsgemässen Betriebs dürfen nur ORIGINALERSATZTEILE verwendet werden.</p>	<p>-Cumpla con todas las normas de mantenimiento antes descriptas. -Limpie perfectamente la podadora y engrase las partes metálicas. -Quite el combustible del depósito y coloque el tapón. -Quite la bujia, vierta un poco de aceite en el cilindro (Fig. 65). Gire el cigueñal del motor algunas vueltas por medio de la cuerda de arranque para distribuir el aceite (Fig. 66). Coloque la bujia. -Conservelo en un ambiente fresco, lejos de fuentes de calor y posiblemente que no se encuentre en contacto directo con el suelo.</p> <p>⚠ ATENCION: Para guardar la podadora, monte la protección (M) como ilustran las (Fig. 67).</p> <p>⚠ ATENCION: Todas las operaciones de mantenimiento no indicadas en el presente manual deben ser efectuadas en un taller autorizado. Para garantizar un constante y regular funcionamiento de la podadora, recuerde que las eventuales sustituciones de sus piezas deben ser efectuadas exclusivamente con REPUESTOS ORIGINALES</p>	<p>-Volg alle onderhoudswerkzaamheden op zoals hiervoor vermeld bij Onderhoud. -Maak de hoogsnoeier geheel schoon en vet alle metalen delen in met een dunne olie. -Maak de brandstoftank leeg en draai de dop er weer op. -Verwijder de bougie en laat een klein beetje olie in de cilinder lopen (Fig. 65). Laat de zuiger enkele malen op en neer gaan m.b.v. de repeteerstarter om de olie te verdelen (Fig. 66). Plaats de bougie weer terug. -Berg de maaier op op een droge plaats, vrij van de vloer en niet in de buurt van hittebronnen.</p> <p>⚠ LET OP: Monteer bij of opslag de beschermkap (M) van de maaischijf op de hoogsnoeier zoals op de (Fig. 67) is weergegeven.</p> <p>⚠ LET OP: Alle niet in deze handleiding beschreven onderhoudshandelingen moeten door een geautoriseerde werkplaats uitgevoerd worden. Om een constant en regelmatig functioneren van de hoogsnoeier te garanderen, denk eraan, dat eventuele vervanging van onderdelen alleen moet gebeuren met ORIGINELE RESERVE-ONDERDELEN.</p>

Italiano	English	Français
----------	---------	----------

CERTIFICATO DI GARANZIA

Questa macchina è stata concepita e realizzata attraverso le più moderne tecniche produttive. La Ditta costruttrice garantisce i propri prodotti per un periodo di ventiquattro mesi dalla data di acquisto per utilizzo privato/hobbistico. La garanzia è limitata a sei mesi in caso di uso professionale e tre mesi in caso di noleggio.

Condizioni generali di garanzia

- La garanzia viene riconosciuta a partire dalla data d'acquisto. La Ditta costruttrice tramite la rete di vendita ed assistenza tecnica sostituisce gratuitamente le parti difettose dovute a materiale, lavorazioni e produzione. La garanzia non toglie all'acquirente i diritti legali previsti dal codice civile contro le conseguenze dei difetti o vizi causati dalla cosa venduta.
- Il personale tecnico interverrà il più presto possibile nei limiti di tempo concessi da esigenze organizzative.
- Per richiedere l'assistenza in garanzia è necessario esibire al personale autorizzato il sotto riportato certificato di garanzia timbrato dal rivenditore, compilato in tutte le sue parti e corredato di fattura d'acquisto o scontrino fiscalmente obbligatorio comprovante la data d'acquisto.**
- La garanzia decade in caso di:
 - Assenza palese di manutenzione,
 - Utilizzo non corretto del prodotto o manomissioni,
 - Utilizzo di lubrificanti o combustibili non adatti,
 - Utilizzo di parti di ricambio o accessori non originali,
 - Interventi effettuati da personale non autorizzato.
- La Ditta costruttrice esclude dalla garanzia i materiali di consumo e le parti soggette ad un normale logorio di funzionamento.
- La garanzia esclude gli interventi di aggiornamento e miglioramento del prodotto.
- La garanzia non copre la messa a punto e gli interventi di manutenzione che dovessero occorrere durante il periodo di garanzia.
- Eventuali danni causati durante il trasporto devono essere immediatamente segnalati al trasportatore pena il decadere della garanzia.
- Per i motori di altre marche (Briggs & Stratton, Tecumseh, Kawasaki, Honda, ecc.) montati sulle nostre macchine, vale la garanzia concessa dai costruttori del motore.
- La garanzia non copre eventuali danni, diretti o indiretti, causati a persone o cose da guasti della macchina o conseguenti alla forzata sospensione prolungata nell'uso della stessa.

WARRANTY CERTIFICATE

This machine has been designed and manufactured using the most modern techniques. The manufacturer guarantees the machine to be free from defects for a period of twenty four months from the date of purchase provided it is used exclusively for private/hobby purposes. If the machine is used for professional purposes, the warranty period shall terminate after a period of six months. If the machine is used for hire, the warranty period shall terminate after a period of three months.

Limited warranty

- The warranty period starts on the date of sale. The manufacturer, acting through the sales and technical assistance network, shall replace free of charge any parts proven defective in material, machining or manufacturing. The warranty does not affect the purchaser's rights as established under legislation governing the consequences of defects in the machine.
- Technical personnel will undertake the necessary repairs in the minimum time possible, compatible with organisational needs.
- To make any claim under the warranty, this certificate of warranty, fully compiled, bearing the dealer's stamp, and accompanied by the invoice or receipt showing the date of purchase, must be displayed to the personnel authorised to approve work.**
- The warranty shall be null and void if:
 - the machine has evidently not been serviced correctly,
 - the machine has been used for improper purposes or has been modified in any way,
 - unsuitable lubricants and fuels have been used,
 - non-original spare parts and accessories have been fitted,
 - work has been done on the machine by unauthorised personnel.
- The warranty does not cover consumables or parts subject to normal wear.
- The warranty does not cover work to update or improve the machine.
- The warranty does not cover any preparation or servicing work required during the warranty period.
- Damage incurred during transport must be immediately brought to the attention of the carrier: failure to do so shall render null and void the warranty.
- Engines of other manufacturers (Briggs & Stratton, Tecumseh, Kawasaki, Honda, etc.) fitted to our machines are covered by the warranties of the engine manufacturer.
- The warranty does not cover injury or damage caused directly or indirectly to persons or things by defects in the machine or by periods of extended disuse of the machine resulting from the said defects.

CERTIFICAT DE GARANTIE

Cette machine a été conçue et réalisée avec les techniques de production les plus modernes. Le fabricant garantit ses produits pour une période de vingt-quatre mois à compter de la date d'achat en cas d'utilisation à titre privé. La période de garantie est limitée à six mois en cas d'emploi professionnel et à trois mois en cas de location.

Conditions générales de garantie

- La garantie est reconnue à compter de la date d'achat. Par le biais de son réseau de vente et d'assistance technique, le fabricant remplace gratuitement les pièces défectueuses dues au matériel, aux usinages et à la production. La garantie n'élimine pas, pour l'acquéreur, les droits légaux prévus par le Code Civil contre les conséquences des défauts ou des anomalies dus à l'objet vendu.
- Le personnel technique interviendra le plus vite possible dans les délais liés aux exigences organisationnelles.
- Pour demander l'assistance sous garantie, il est nécessaire de présenter au personnel agréé le certificat de garantie joint ci-dessous, qui devra être timbré par le revendeur, rempli intégralement et accompagné de la facture ou du reçu de caisse qui doit obligatoirement être remis pour prouver la date d'achat.**
- La garantie perd toute valeur en cas de :
 - Manque évident d'entretien.
 - Utilisation incorrecte ou transformations non autorisées du produit.
 - Utilisation de lubrifiants ou de combustibles inappropriés.
 - Utilisation de pièces de rechange ou d'accessoires non d'origine.
 - Interventions effectuées par du personnel non autorisé à ce faire.
- Le fabricant exclut de la garantie les pièces consommables et celles qui sont soumises à une usure normale due au fonctionnement.
- La garantie exclut les interventions de mise à jour et d'amélioration du produit.
- La garantie ne couvre pas la mise au point et les interventions susceptibles de s'avérer nécessaires au cours de la période de garantie.
- Tout dommage éventuellement subi au cours du transport doit être signalé sans retard au transporteur sous peine d'annulation de la garantie.
- Pour les moteurs d'autres marques (Briggs & Stratton, Tecumseh, Kawasaki, Honda, etc.) montés sur nos machines, la garantie appliquée sera celle qui est accordée par le fabricant du moteur en question.
- La garantie ne couvre pas les éventuels dommages directs ou indirects subis par les personnes ou par les biens matériels à la suite de pannes de la machine ou dépendant d'une longue suspension forcée de l'emploi de cette dernière.

MODELLO - MODEL <hr/>	DATA - DATE <hr/>	MODELE <hr/>	DATE <hr/>
SERIAL No _____ ACQUISTATO DAL SIG. - BOUGHT BY Mr. <hr/>	CONCESSIONARIO - DEALER <div style="border: 1px solid black; height: 100px; width: 100%;"></div>	SERIAL No _____ ACHETE PAR MONSIEUR <hr/>	REVENDEUR <div style="border: 1px solid black; height: 100px; width: 100%;"></div>

Non spedire! Allegare solo all'eventuale richiesta di garanzia tecnica. Do not send! Only attach to requests for technical warranties.

Ne pas expédier ! Ne joindre qu'en cas de demande d'assistance technique sous garantie.

GARANTIEZERTIFIKAT

Diese Maschine wurde mit den modernsten Produktionstechniken konzipiert und gebaut. Die Herstellerfirma garantiert für ihre Produkte für die Dauer von vierundzwanzig Monaten nach Kaufdatum für den Privatgebrauch / für Hobbyzwecke. Die Garantie beschränkt sich auf sechs Monate im Falle von professionellem Einsatz und drei Monate bei Vermietung.

Allgemeine Garantiebedingungen

- 1) Die Garantie gilt ab Kaufdatum. Die Herstellerfirma sorgt über ihr Verkaufs- und Kundendienstnetz für den kostenlosen Ersatz der Teile, die sich infolge Material-, Bearbeitungs- und Fabrikationsfehler als defekt erweisen. Durch die Garantie verliert der Käufer nicht die vom Bürgerlichen Gesetzbuch vorgesehenen gesetzlichen Rechte gegen die Folgen der von der verkauften Sache verursachten Defekte oder Mängel.
- 2) Soweit organisatorisch machbar greift das technische Personal so schnell wie möglich ein.
- 3) **Bei Anforderung eines Garantieeingriffs muss dem befugten Personal der untenstehende, vom Verkäufer abgestempelte und vollständig ausgefüllte Garantieschein zusammen mit der Rechnung bzw. dem Kassenzettel zum Nachweis des Kaufdatums vorgelegt werden.**
- 4) In folgenden Fällen verfällt jeder Garantieanspruch:
 - Bei offensichtlicher Unterlassung der Wartung,
 - Bei nicht korrekter Verwendung oder Veränderungen des Produkts,
 - Bei Benutzung von ungeeigneten Schmiermitteln oder Treibmitteln,
 - Bei Benutzung von nicht originalen Zubehör- und Ersatzteilen
 - Nach Eingriffen, die von unbefugtem Personal durchgeführt wurden.
- 5) Verbrauchsmaterial und die Teile, die einem normalen Verschleiß durch Betrieb ausgesetzt sind, werden vom Hersteller von der Garantie ausgeschlossen.
- 6) Von der Garantie ausgeschlossen sind Eingriffe zur Überholung und Verbesserung des Produkts.
- 7) Die Garantie deckt nicht die während der Garantielaufzeit erforderlichen Einstellungen und Wartungseingriffe.
- 8) Eventuelle Transportschäden müssen dem Spediteur unverzüglich gemeldet werden, ansonsten verfällt der Garantieanspruch.
- 9) Für die Motoren anderer Marken (Briggs & Stratton, Tecumseh, Kawasaki, Honda, usw.), die an unseren Maschinen installiert werden, gilt die vom Hersteller des Motors gewährte Garantie.
- 10) Die Garantie deckt keine eventuellen direkten oder indirekten Personen- oder Sachschäden, die durch Defekte der Maschine oder deren anhaltender Nichtbenutzung verursacht wurden.

CERTIFICADO DE GARANTIA

Esta máquina ha sido proyectada y fabricada con las técnicas más modernas. El Fabricante garantiza sus productos por un periodo de veinticuatro meses a partir de la fecha de compra para uso privado/aficionado; la garantía queda limitada a seis meses en caso de uso profesional y a tres en caso de alquiler.

Condiciones generales de garantía

- 1) La garantía es válida a partir de la fecha de compra. El Fabricante cambiará gratuitamente las piezas que presenten defectos en el material, el trabajo o la producción, mediante su red de venta y asistencia técnica. La garantía no anula los derechos legales del comprador, previstos por el código civil, contra las consecuencias de defectos o vicios provocados por el producto vendido.
- 2) El personal técnico efectuará las intervenciones lo antes posible y dentro de los plazos impuestos por exigencias de organización.
- 3) **Para solicitar la asistencia en garantía, es necesario mostrar el certificado de garantía ilustrado a continuación, junto a la factura o el tique que demuestren la fecha de compra, al personal autorizado; asimismo, para que el certificado sea válido, se han de completar todas sus partes y ha de estar debidamente timbrado por el vendedor.**
- 4) La garantía pierde su validez en los siguientes casos:
 - Falta evidente de mantenimiento.
 - Uso incorrecto o manipulación del producto.
 - Uso de lubricantes o combustibles inadecuados.
 - Uso de piezas de recambio o accesorios no originales.
 - Intervenciones efectuadas por parte de personal no autorizado.
- 5) La garantía no incluye ni los materiales consumibles ni las piezas sujetas a un desgaste normal de funcionamiento.
- 6) La garantía tampoco incluye las intervenciones de actualización o mejora del producto.
- 7) La puesta a punto o las intervenciones de mantenimiento eventualmente necesarias durante el periodo de garantía no están cubiertas por la garantía.
- 8) Cualquier daño provocado durante el transporte tiene que ser señalado de inmediato al transportista bajo pena de anulación de la garantía.
- 9) Para los motores de otras marcas (Briggs & Stratton, Tecumseh, Kawasaki, Honda, etc.) montados en nuestras máquinas, será válida la garantía de los Fabricantes del motor.
- 10) La garantía no cubre los eventuales daños materiales o personales, directos o indirectos, provocados por averías de la máquina o por la interrupción forzada y prolongada del funcionamiento de la misma.

GARANTIE BEWIJS

Deze machine is ontworpen en vervaardigd volgens de modernste productietechnieken. De fabrikant staat garant voor zijn producten voor een periode van vierentwintig maanden vanaf de aankoopdatum voor privé- of hobbygebruik. De garantie is beperkt tot zes maanden bij professioneel gebruik en tot drie maanden bij verhuur.

Algemene garantievooraarden

- 1) De garantie wordt toegekend vanaf de aankoopdatum. De fabrikant vervangt gratis de defecte onderdelen die te wijten zijn aan fouten van het materiaal, bewerkingen en productie middels het distributienet en de technische service. De garantie ontnemt de gebruiker niet de wettelijke rechten uit het burgerlijk wetboek tegen de gevolgen van defecten of onvolkomenheden die door het verkochte product veroorzaakt worden.
- 2) Het technisch personeel grijpt zo snel mogelijk in binnen de tijdslimieten die uit organisatorisch oogpunt mogelijk zijn.
- 3) **Voor het aanvragen van servicewerkzaamheden die onder de garantie vallen dient u het hieronder weergegeven garantiebewijs aan het bevoegde personeel te tonen. Het garantiebewijs moet een stempel van de verkoper dragen, geheel ingevuld zijn en begeleid worden door de factuur of de fiscaal verplichte kassabon met de aankoopdatum.**
- 4) De garantie vervalt bij:
 - Overduidelijk gebrek aan onderhoud,
 - Onjuist gebruik van het product of sabotage,
 - Gebruik van ongeschikte smeermiddelen of brandstoffen,
 - Gebruik van niet originele vervangingsonderdelen of accessoires,
 - Werkzaamheden die verricht zijn door onbevoegd personeel.
- 5) De verbruiksmaterialen en de onderdelen die onderhevig zijn aan normale slijtage vallen niet onder de garantie.
- 6) Bijwerkingen en verbeteringen van het product vallen niet onder de garantie.
- 7) De garantie dekt geen afstel- en onderhoudswerkzaamheden die tijdens de garantieperiode nodig mochten zijn.
- 8) Eventuele beschadigingen die tijdens het transport zijn veroorzaakt moeten onmiddellijk aan de transporteur worden gemeld op straffe van verval van de garantie.
- 9) Voor de motoren van andere merken (Briggs & Stratton, Tecumseh, Kawasaki, Honda, enz.) die op onze machines zijn gemonteerd geldt de garantie die door de fabrikant van de motor is gegeven.
- 10) De garantie dekt geen eventuele directe of indirecte beschadigingen die aan personen of voorwerpen worden aangericht als gevolg van defecten of langdurige inactiviteit van de machine.

MODELLE - MODELO

DATUM - DATA

MODEL

DATUM

SERIAL No _____

VERKAUFER - DISTRIBUIDOR

SERIAL No _____

VERKOPER

GEKAUFT VON Hrn. - COMPRADOR

GEKOCHT DOOR

Nicht einsenden! Der Garantieschein muss nur bei einer eventuellen Anforderung eines Garantieeingriffs vorgelegt werden.
¡No enviar! Adjuntar sólo a la eventual solicitud de garantía técnica.

Niet verzenden! Voeg dit bewijs uitsluitend bij het aanvraagformulier om technische garantiewerkzaamheden.

- I** **ATTENZIONE!** – Questo manuale deve accompagnare la macchina durante tutta la sua vita.
- GB** **WARNING!** – This owner's manual must stay with the machine for all its life.
- F** **ATTENTION!** – Le manuel doit accompagner la machine pour toute sa vie.
- D** **ACHTUNG!** - Dieses Anweisungsheft muß das Gerät während seiner gesamten Lebensdauer begleiten.
- E** **¡ATENCIÓN!** - Este manual debe acompañar a la máquina durante toda su vida útil.
- NL** **LET OP!** - Dit handboek moet voor de gehele levensduur bij de machine blijven.

